

- ▶ 문서번호: 2022.12-0001
- ▶ 개정일: 2022년 12월 29일
- ▶ 제품품목: LED다운라이트 외 5종



(주)디앤알라이팅 “제품 규격서”



D&R Lighting

(주)디앤알라이팅 / D&RLIGHTING INDUSTRY CO.,LTD

<http://www.dnrlighting.com>

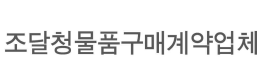

제품 규격서 (LED다운라이트)

제품타입	LED다운라이트 (3.5인치)
모 델 명	DNR-3SDL3W-SKP

제품사진 (Image) / 국내 패키지 적용



제품도면 (Floorplan)

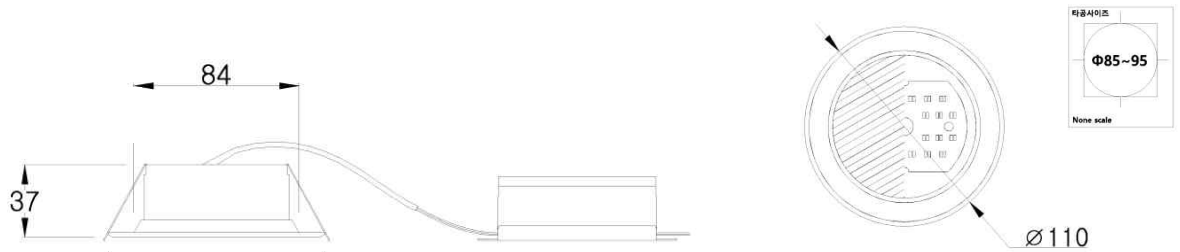

NO	구 분	내 용	비 고
1	조달식별번호	24316037	
2	소비전력	3W	
3	광 호 율	100lm/W 이상	
4	총 광 속	300lm 이상	
5	색 온 도	5.700K	색온도 변경 가능
6	연 색 성	80Ra 이상	
7	사 이 지	Ø 110 x 37	
8	B O D Y	PC / ABS	
9	컨 버 터	LED전용 컨버터	KS인증 제품
10	인증현황	KS, 여성기업, 창업기업제품	
11	기타사항		

제품 규격서 (LED다운라이트)

제품타입	LED다운라이트 (3.5인치)
모 델 명	DNR-3SDL5W-SKP

제품사진 (Image) / 국내 패키지 적용



제품도면 (Floorplan)

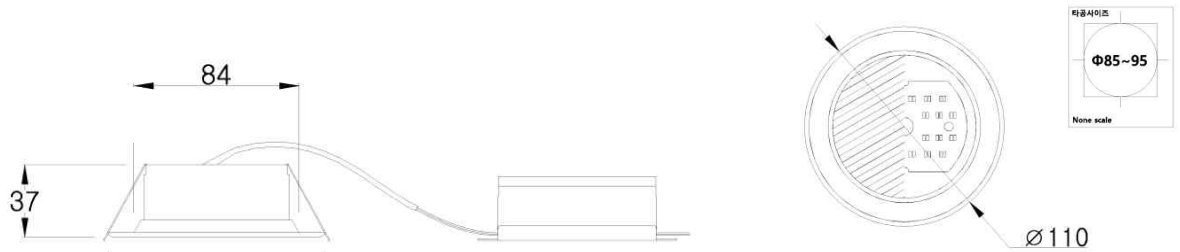

NO	구 분	내 용	비 고
1	조달식별번호	24253775	
2	소비전력	5W	
3	광 호 율	105lm/W 이상	
4	총 광 속	525lm 이상	
5	색 온 도	5.700K	색온도 변경 가능
6	연 색 성	80Ra 이상	
7	사 이 지	Ø 110 x 37	
8	B O D Y	PC / ABS	
9	컨 버 터	LED전용 컨버터	KS인증 제품
10	인증현황	고효율, KS, 친환경, 여성기업, 창업기업제품	
11	기타사항		

제품 규격서 (LED다운라이트)

제품타입	LED다운라이트 (3.5인치)
모 델 명	DNR-3SDL7W-SKP

제품사진 (Image) / 국내 패키지 적용



제품도면 (Floorplan)

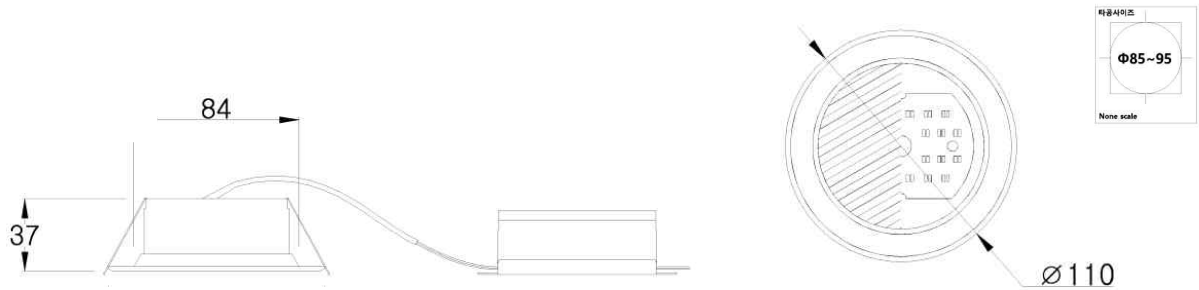

NO	구 분	내 용	비 고
1	조달식별번호	24253774	
2	소비전력	7W	
3	광 호 율	105lm/W 이상	
4	총 광 속	735lm 이상	
5	색 온 도	5.700K	색온도 변경 가능
6	연 색 성	80Ra 이상	
7	사 이 지	Ø 110 x 37	
8	BODY	PC / ABS	
9	컨 버 터	LED전용 컨버터	KS인증 제품
10	인증현황	고효율, KS, 친환경, 여성기업, 창업기업제품	
11	기타사항		

제품 규격서 (LED다운라이트)

제품타입	LED다운라이트 (6인치)
모 델 명	DNR-6SDL10W-57K

제품사진 (Image) / 국내 패키지 적용



제품도면 (Floorplan)

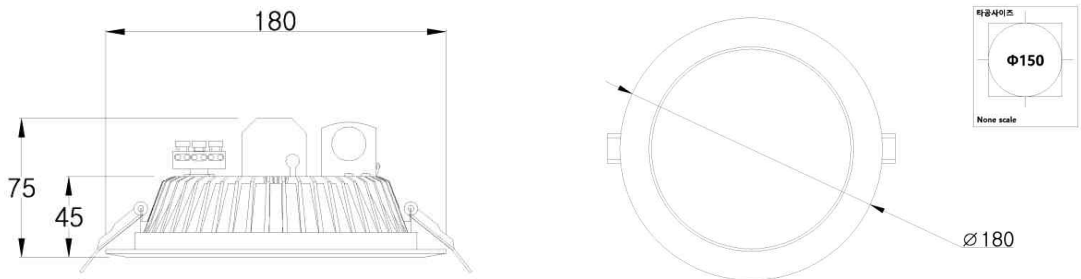

NO	구 분	내 용	비 고
1	조달식별번호	23841819	
2	소비전력	10.1W	
3	광 호 율	115lm/W 이상	
4	총 광 속	1.150lm 이상	
5	색 온 도	5.700K	색온도 변경 가능
6	연 색 성	80Ra 이상	
7	사 이 지	Ø180 x 45	
8	BODY	PS / ALUMINUM	
9	컨 버 터	LED전용 컨버터	KS인증 제품
10	인증현황	고효율, KS, 친환경, 여성기업, 창업기업제품	
11	기타사항		

제품 규격서 (LED다운라이트)

제품타입	LED다운라이트 (6인치)
모 델 명	DNR-6SDL12W-57K

제품사진 (Image) / 국내 패키지 적용



제품도면 (Floorplan)

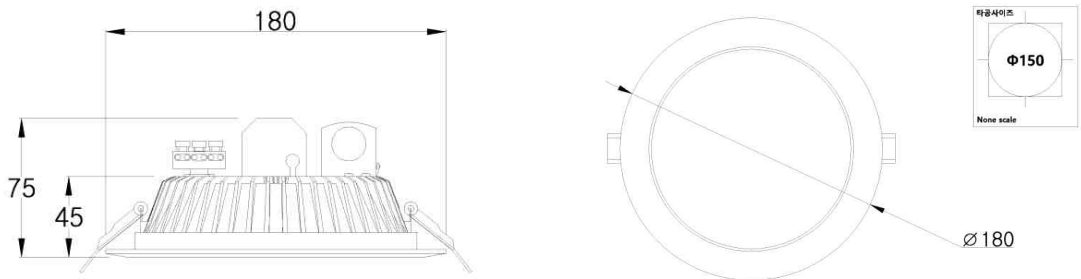

NO	구 분	내 용	비 고
1	조달식별번호	23841818	
2	소비전력	12W	
3	광 호 율	110lm/W 이상	
4	총 광 속	1.320lm 이상	
5	색 온 도	5.700K	색온도 변경 가능
6	연 색 성	80Ra 이상	
7	사 이 지	Ø180 x 45	
8	BODY	PS / ALUMINUM	
9	컨 버 터	LED전용 컨버터	KS인증 제품
10	인증현황	고효율, KS, 친환경, 여성기업, 창업기업제품	
11	기타사항		

제품 규격서 (LED다운라이트)

제품타입	LED다운라이트 (6인치)
모 델 명	DNR-6SDL15W-57K

제품사진 (Image) / 국내 패키지 적용



제품도면 (Floorplan)

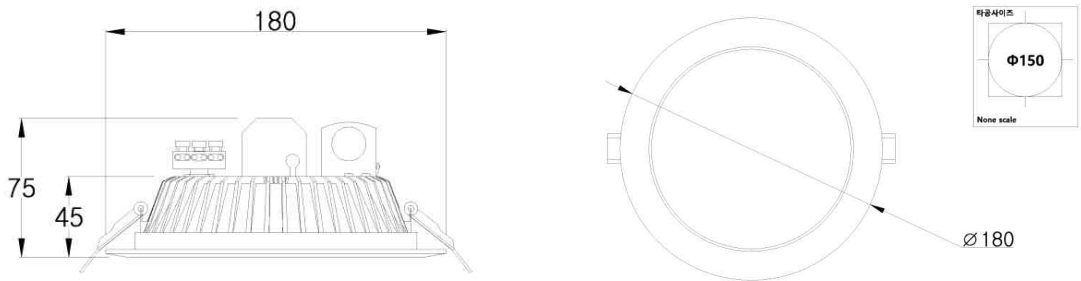

NO	구 분	내 용	비 고
1	조달식별번호	23841817	
2	소비전력	15W	
3	광 호 율	115lm/W 이상	
4	총 광 속	1.725lm 이상	
5	색 온 도	5.700K	색온도 변경 가능
6	연 색 성	80Ra 이상	
7	사 이 지	Ø180 x 45	
8	BODY	PS / ALUMINUM	
9	컨 버 터	LED전용 컨버터	KS인증 제품
10	인증현황	고효율, KS, 친환경, 여성기업, 창업기업제품	
11	기타사항		

제품 규격서 (LED다운라이트)

제품타입	LED다운라이트 (6인치)
모 델 명	DNR-6SDL20W-57K

제품사진 (Image) / 국내 패키지 적용



제품도면 (Floorplan)

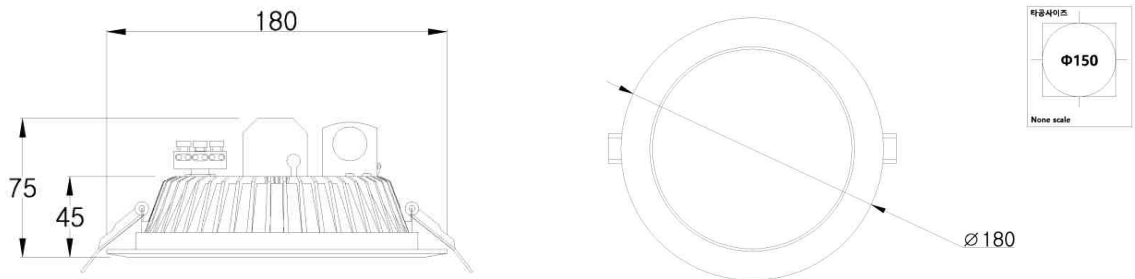

NO	구 분	내 용	비 고
1	조달식별번호	23841816	
2	소비전력	20W	
3	광 호 율	105lm/W 이상	
4	총 광 속	2,100lm 이상	
5	색 온 도	5,700K	색온도 변경 가능
6	연 색 성	80Ra 이상	
7	사 이 지	Ø180 x 45	
8	BODY	PS / ALUMINUM	
9	컨 버 터	LED전용 컨버터	KS인증 제품
10	인증현황	고효율, KS, 친환경, 여성기업, 창업기업제품	
11	기타사항		

제품 규격서 (LED다운라이트)

제품타입	LED다운라이트 (6인치)
모 델 명	DNR-6SDL25W-57K

제품사진 (Image) / 국내 패키지 적용



제품도면 (Floorplan)

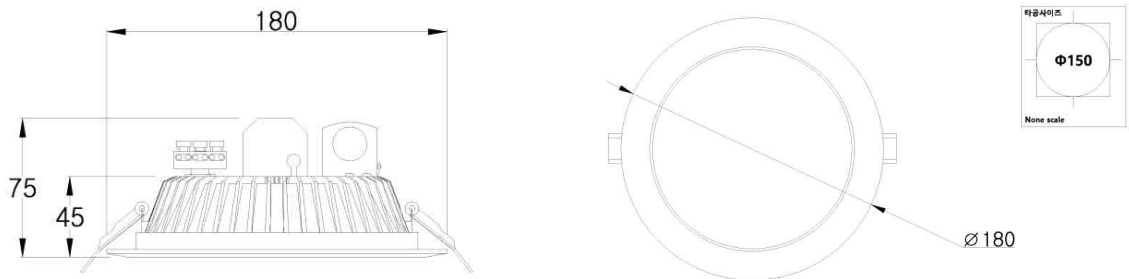

NO	구 분	내 용	비 고
1	조달식별번호	23841815	
2	소비전력	25W	
3	광 호 율	110lm/W 이상	
4	총 광 속	2.750lm 이상	
5	색 온 도	5.700K	색온도 변경 가능
6	연 색 성	80Ra 이상	
7	사 이 지	Ø180 x 45	
8	BODY	PS / ALUMINUM	
9	컨 버 터	LED전용 컨버터	KS인증 제품
10	인증현황	고효율, KS, 친환경, 여성기업, 창업기업제품	
11	기타사항		

제품 규격서 (LED다운라이트)

제품타입	LED다운라이트 (6인치)
모 델 명	DNR-6SDL10W

제품사진 (Image) / 국내 패키지 적용



제품도면 (Floorplan)

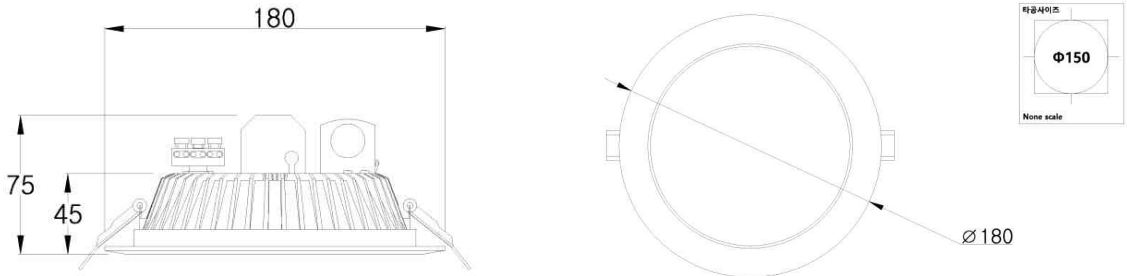

NO	구 분	내 용	비 고
1	조달식별번호	23389695	
2	소비전력	10W	
3	광 호 율	110lm/W 이상	
4	총 광 속	1,100lm 이상	
5	색 온 도	5,700K	색온도 변경 가능
6	연 색 성	80Ra 이상	
7	사 이 지	Ø180 x 45	
8	BODY	PS / ALUMINUM	
9	컨 버 터	LED전용 컨버터	KS인증 제품
10	인증현황	고효율, KS, 친환경, 여성기업, 창업기업제품	
11	기타사항		

제품 규격서 (LED다운라이트)

제품타입	LED다운라이트 (6인치)
모 델 명	DNR-6SDL12W

제품사진 (Image) / 국내 패키지 적용



제품도면 (Floorplan)

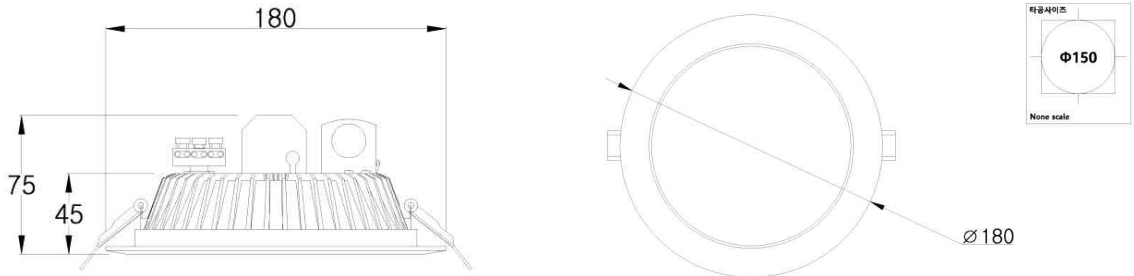

NO	구 분	내 용	비 고
1	조달식별번호	23389696	
2	소비전력	12W	
3	광 호 율	110lm/W 이상	
4	총 광 속	1.320lm 이상	
5	색 온 도	5.700K	색온도 변경 가능
6	연 색 성	80Ra 이상	
7	사 이 지	Ø180 x 45	
8	BODY	PS / ALUMINUM	
9	컨 버 터	LED전용 컨버터	KS인증 제품
10	인증현황	고효율, KS, 친환경, 여성기업, 창업기업제품	
11	기타사항		

제품 규격서 (LED다운라이트)

제품타입	LED다운라이트 (6인치)
모 델 명	DNR-6SDL15W

제품사진 (Image) / 국내 패키지 적용



제품도면 (Floorplan)

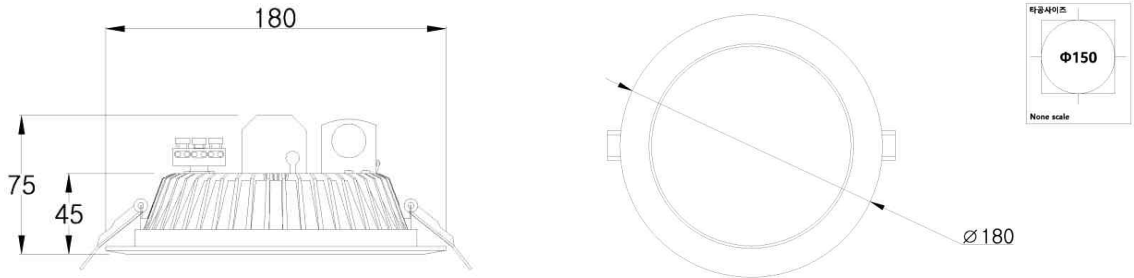

NO	구 분	내 용	비 고
1	조달식별번호	23389697	
2	소비전력	15W	
3	광 호 율	105lm/W 이상	
4	총 광 속	1.575lm 이상	
5	색 온 도	5.700K	색온도 변경 가능
6	연 색 성	80Ra 이상	
7	사 이 지	Ø180 x 45	
8	BODY	PS / ALUMINUM	
9	컨 버 터	LED전용 컨버터	KS인증 제품
10	인증현황	고효율, KS, 친환경, 여성기업, 창업기업제품	
11	기타사항		

제품 규격서 (LED다운라이트)

제품타입	LED다운라이트 (6인치)
모 델 명	DNR-6SDL12W-SKP

제품사진 (Image) / 국내 패키지 적용



제품도면 (Floorplan)

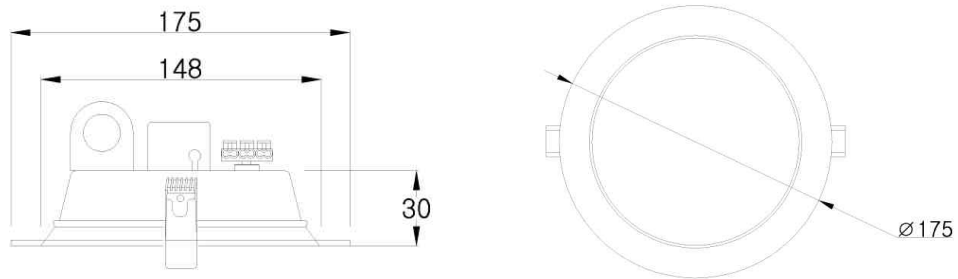

NO	구 분	내 용	비 고
1	조달식별번호	24253777	
2	소비전력	12W	
3	광 호 율	125lm/W 이상	
4	총 광 속	1,500lm 이상	
5	색 온 도	5,700K	색온도 변경 가능
6	연 색 성	80Ra 이상	
7	사 이 지	Ø175 x 30	
8	BODY	PC / ABS	
9	컨 버 터	LED전용 컨버터	KS인증 제품
10	인증현황	고효율, KS, 친환경, 여성기업, 창업기업제품	
11	기타사항		

제품 규격서 (LED다운라이트)

제품타입	LED다운라이트 (6인치)
모 델 명	DNR-6SDL15W-SKP

제품사진 (Image) / 국내 패키지 적용



제품도면 (Floorplan)

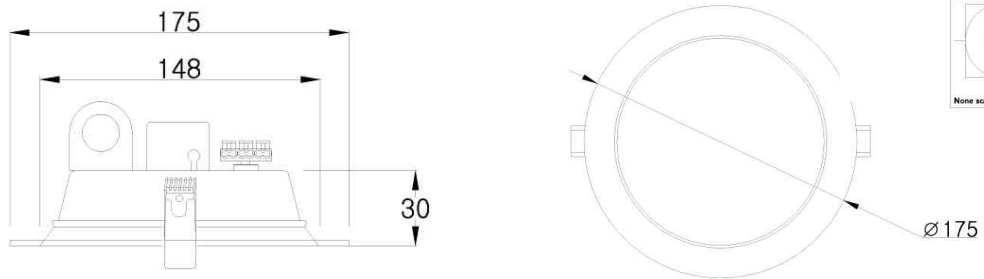

NO	구 분	내 용	비 고
1	조달식별번호	24253776	
2	소비전력	15W	
3	광 호 율	120lm/W 이상	
4	총 광 속	1.800lm 이상	
5	색 온 도	5.700K	색온도 변경 가능
6	연 색 성	80Ra 이상	
7	사 이 지	Ø175 x 30	
8	BODY	PC / ABS	
9	컨 버 터	LED전용 컨버터	KS인증 제품
10	인증현황	고효율, KS, 친환경, 여성기업, 창업기업제품	
11	기타사항		

제품 규격서 (LED다운라이트)

제품타입	LED다운라이트 (7~8인치)
모 델 명	DNR-7SDL20W-57K

제품사진 (Image) / 국내 패키지 적용



제품도면 (Floorplan)

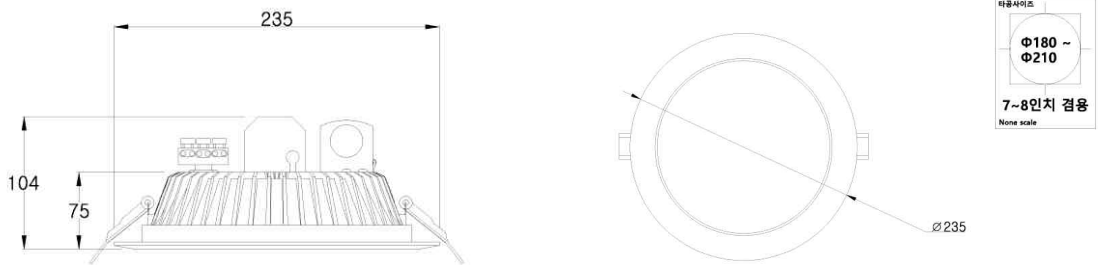

NO	구 분	내 용	비 고
1	조달식별번호	24321691	
2	소비전력	20W	
3	광 호 율	125lm/W 이상	
4	총 광 속	2,500lm 이상	
5	색 온 도	5,700K	색온도 변경 가능
6	연 색 성	80Ra 이상	
7	사 이 지	Ø235 x 75	
8	BODY	PC / ALUMINUM	
9	컨 버 터	LED전용 컨버터	KS인증 제품
10	인증현황	고효율, KS, 친환경, 여성기업, 창업기업제품	
11	기타사항		

제품 규격서 (LED다운라이트)

제품타입	LED다운라이트 (7~8인치)
모 델 명	DNR-7SDL25W-57K

제품사진 (Image) / 국내 패키지 적용



제품도면 (Floorplan)

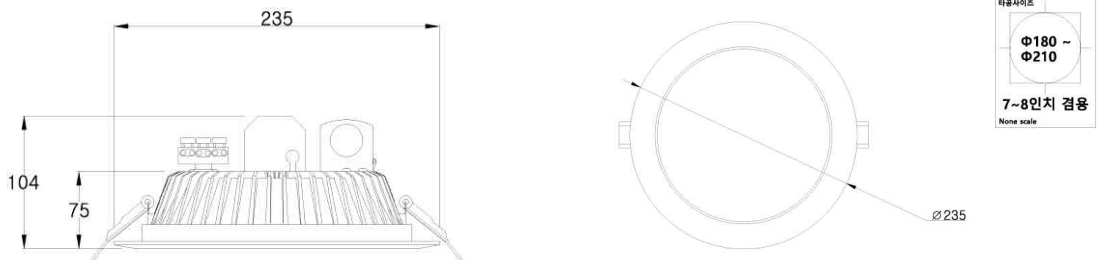

NO	구 분	내 용	비 고
1	조달식별번호	24321690	
2	소비전력	25W	
3	광 호 율	120lm/W 이상	
4	총 광 속	3,000lm 이상	
5	색 온 도	5,700K	색온도 변경 가능
6	연 색 성	80Ra 이상	
7	사 이 지	Ø235 x 75	
8	BODY	PC / ALUMINUM	
9	컨 버 터	LED전용 컨버터	KS인증 제품
10	인증현황	고효율, KS, 친환경, 여성기업, 창업기업제품	
11	기타사항		

제품 규격서 (LED다운라이트)

제품타입	LED다운라이트 (8인치)
모 델 명	DNR-8SDL30W-57K

제품사진 (Image) / 국내 패키지 적용



제품도면 (Floorplan)

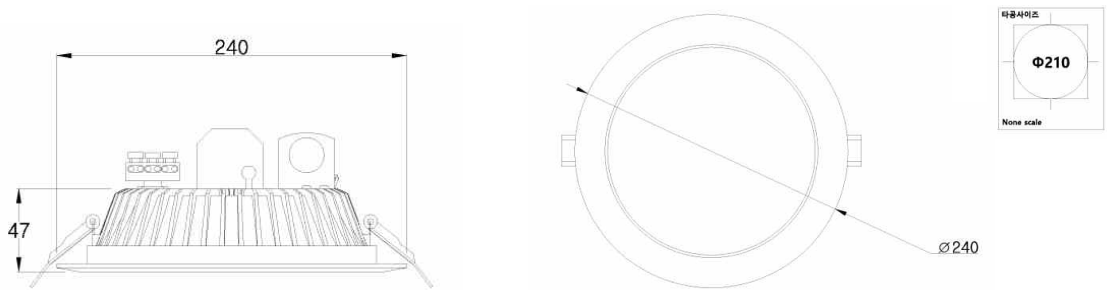

NO	구 분	내 용	비 고
1	조달식별번호	23841812	
2	소비전력	30W	
3	광 호 율	130lm/W 이상	
4	총 광 속	3.900lm 이상	
5	색 온 도	5.700K	색온도 변경 가능
6	연 색 성	80Ra 이상	
7	사 이 지	Ø240 x 47	
8	BODY	PC / ALUMINUM	
9	컨 버 터	LED전용 컨버터	KS인증 제품
10	인증현황	고효율, KS, 친환경, 여성기업, 창업기업제품	
11	기타사항		

제품 규격서 (LED다운라이트)

제품타입	LED다운라이트 (8인치)
모 델 명	DNR-8SDL35W-57K

제품사진 (Image) / 국내 패키지 적용



제품도면 (Floorplan)

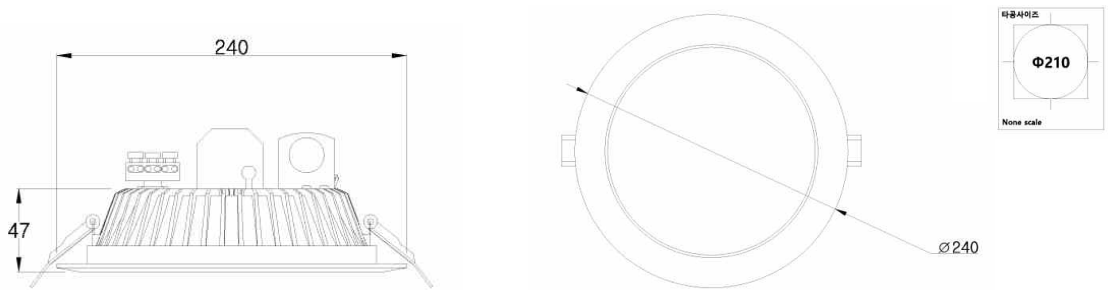

NO	구 분	내 용	비 고
1	조달식별번호	23841811	
2	소비전력	35W	
3	광 호 율	130lm/W 이상	
4	총 광 속	4.550lm 이상	
5	색 온 도	5.700K	색온도 변경 가능
6	연 색 성	80Ra 이상	
7	사 이 지	Ø240 x 47	
8	BODY	PC / ALUMINUM	
9	컨 버 터	LED전용 컨버터	KS인증 제품
10	인증현황	고효율, KS, 친환경, 여성기업, 창업기업제품	
11	기타사항		

제품 규격서 (LED다운라이트)

제품타입	LED다운라이트 (멀티직부 1구)
모 델 명	DNR-MSDL15W-57K

제품사진 (Image) / 국내 패키지 적용



제품도면 (Floorplan)

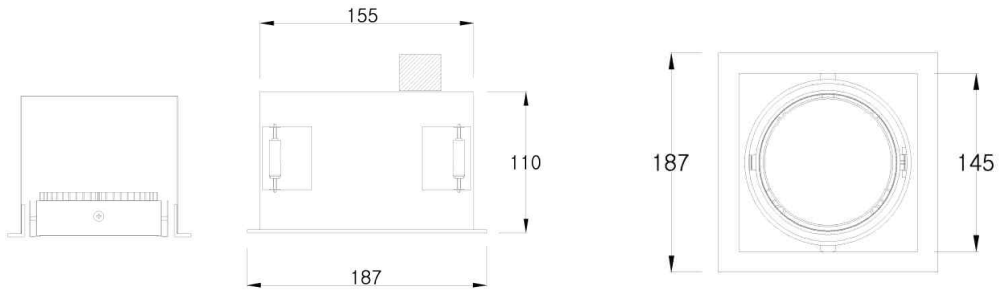

NO	구 분	내 용	비 고
1	조달식별번호	23841823	
2	소비전력	15W	
3	광 호 율	115lm/W 이상	
4	총 광 속	1.725lm 이상	
5	색 온 도	5.700K	색온도 변경 가능
6	연 색 성	80Ra 이상	
7	사 이 지	187 x 187	
8	BODY	PC / STEEL / AL	
9	컨 버 터	LED전용 컨버터	KS인증 제품
10	인증현황	고효율, KS, 친환경, 여성기업, 창업기업제품	
11	기타사항		

제품 규격서 (LED다운라이트)

제품타입	LED다운라이트 (멀티직부 2구)
모 델 명	DNR-MSDL30W-57K

제품사진 (Image) / 국내 패키지 적용



제품도면 (Floorplan)

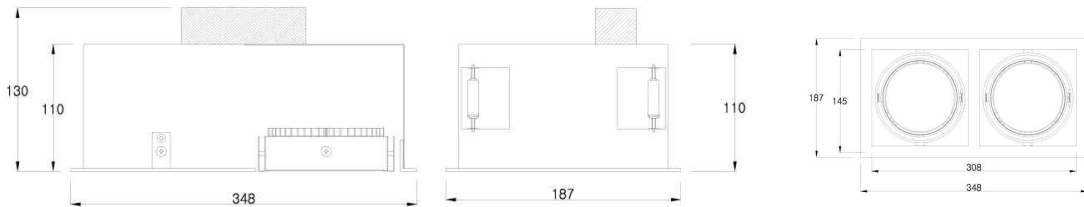

NO	구 분	내 용	비 고
1	조달식별번호	23841822	
2	소비전력	30W	
3	광 호 율	115lm/W 이상	
4	총 광 속	3.450lm 이상	
5	색 온 도	5.700K	색온도 변경 가능
6	연 색 성	80Ra 이상	
7	사 이 지	187 x 315	
8	BODY	PC / STEEL / AL	
9	컨 버 터	LED전용 컨버터	KS인증 제품
10	인증현황	고효율, KS, 친환경, 여성기업, 창업기업제품	
11	기타사항		

제품 규격서 (LED실내조명)

제품타입	LED실내조명 (원형 직부등)
모 델 명	DNR-UF-01057

제품사진 (Image) / 국내 패키지 적용



제품도면 (Floorplan)

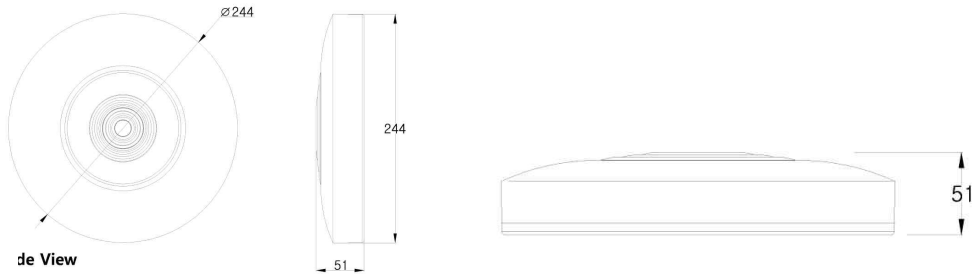

NO	구 분	내 용	비 고
1	조달식별번호	24321636	
2	소비전력	10W	
3	광 효 율	120lm/W 이상	
4	총 광 속	1,200lm 이상	
5	색 온 도	5,700K	색온도 변경 가능
6	연 색 성	80Ra 이상	
7	사 이 즈	Ø240 x 51	
8	BODY	PC / STEEL	
9	컨 버 터	LED전용 컨버터	KS인증 제품
10	인증현황	고효율, KS, 친환경, 여성기업, 창업기업제품	
11	기타사항		

제품 규격서 (LED실내조명)

제품타입	LED실내조명 (원형 직부등)
모 델 명	DNR-UF-01257

제품사진 (Image) / 국내 패키지 적용



제품도면 (Floorplan)

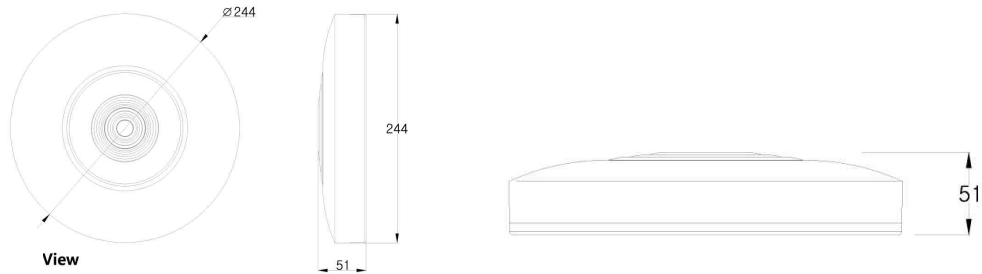

NO	구 분	내 용	비 고
1	조달식별번호	24321635	
2	소비전력	12W	
3	광 효 율	120lm/W 이상	
4	총 광 속	1.440lm 이상	
5	색 온 도	5.700K	색온도 변경 가능
6	연 색 성	80Ra 이상	
7	사 이 즈	Ø240 x 51	
8	BODY	PC / STEEL	
9	컨 버 터	LED전용 컨버터	KS인증 제품
10	인증현황	고효율, KS, 친환경, 여성기업, 창업기업제품	
11	기타사항		

제품 규격서 (LED실내조명)

제품타입	LED실내조명 (원형 직부등)
모 델 명	DNR-UF-01557

제품사진 (Image) / 국내 패키지 적용



제품도면 (Floorplan)

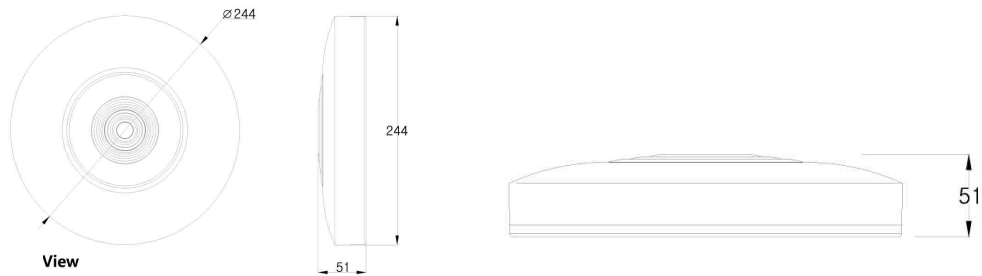

NO	구 분	내 용	비 고
1	조달식별번호	24321634	
2	소비전력	15W	
3	광 효 율	115lm/W 이상	
4	총 광 속	1.725lm 이상	
5	색 온 도	5.700K	색온도 변경 가능
6	연 색 성	80Ra 이상	
7	사 이 즈	Ø240 x 51	
8	BODY	PC / STEEL	
9	컨 버 터	LED전용 컨버터	KS인증 제품
10	인증현황	고효율, KS, 친환경, 여성기업, 창업기업제품	
11	기타사항		

제품 규격서 (LED실내조명)

제품타입	LED실내조명 (원형 센서등)
모 델 명	DNR-UF-01057-SG

제품사진 (Image) / 국내 패키지 적용



제품도면 (Floorplan)

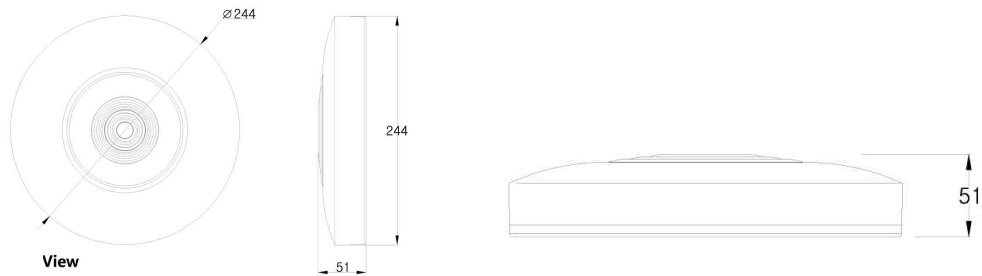

NO	구 분	내 용	비 고
1	조달식별번호	24321633	
2	소비전력	10W	
3	광 효 율	120lm/W 이상	
4	총 광 속	1200lm 이상	
5	색 온 도	5.700K	색온도 변경 가능
6	연 색 성	80Ra 이상	
7	사 이 즈	Ø240 x 51	
8	BODY	PC / STEEL	
9	컨 버 터	LED전용 컨버터	KS인증 제품
10	인증현황	고효율, KS, 친환경, 여성기업, 창업기업제품	
11	기타사항		

제품 규격서 (LED실내조명)

제품타입	LED실내조명 (원형 센서등)
모 델 명	DNR-UF-01257-SG

제품사진 (Image) / 국내 패키지 적용



제품도면 (Floorplan)

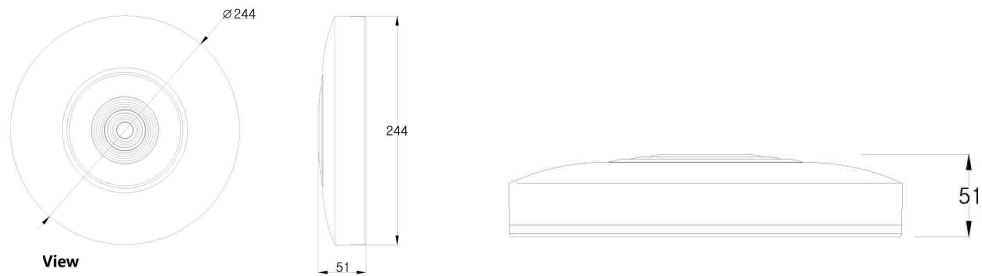

NO	구 분	내 용	비 고
1	조달식별번호	24321632	
2	소비전력	12W	
3	광 효 율	115lm/W 이상	
4	총 광 속	1.380lm 이상	
5	색 온 도	5.700K	색온도 변경 가능
6	연 색 성	80Ra 이상	
7	사 이 즈	Ø240 x 51	
8	BODY	PC / STEEL	
9	컨 버 터	LED전용 컨버터	KS인증 제품
10	인증현황	고효율, KS, 여성기업, 창업기업제품	
11	기타사항		

제품 규격서 (LED실내조명)

제품타입	LED실내조명 (원형 센서등)
모 델 명	DNR-UF-01557-SG

제품사진 (Image) / 국내 패키지 적용



제품도면 (Floorplan)

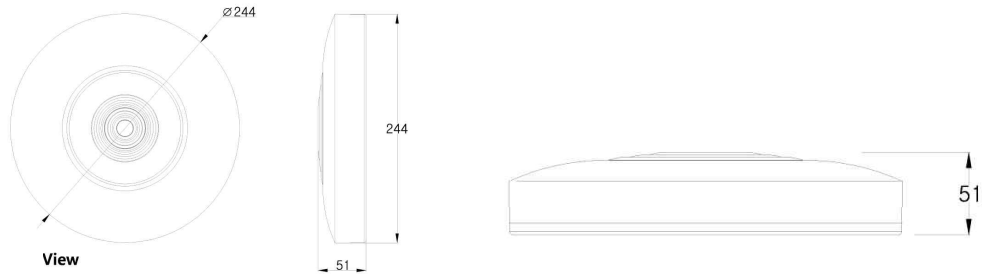

NO	구 분	내 용	비 고
1	조달식별번호	24321631	
2	소비전력	15W	
3	광 효 율	120lm/W 이상	
4	총 광 속	1.800lm 이상	
5	색 온 도	5.700K	색온도 변경 가능
6	연 색 성	80Ra 이상	
7	사 이 즈	Ø240 x 51	
8	BODY	PC / STEEL	
9	컨 버 터	LED전용 컨버터	KS인증 제품
10	인증현황	고효율, KS, 친환경, 여성기업, 창업기업제품	
11	기타사항		

제품 규격서 (LED실내조명)

제품타입	LED실내조명 (원형 직부등)
모델명	DNR-R12W-CG

제품사진 (Image) / 국내 패키지 적용



제품도면 (Floorplan)

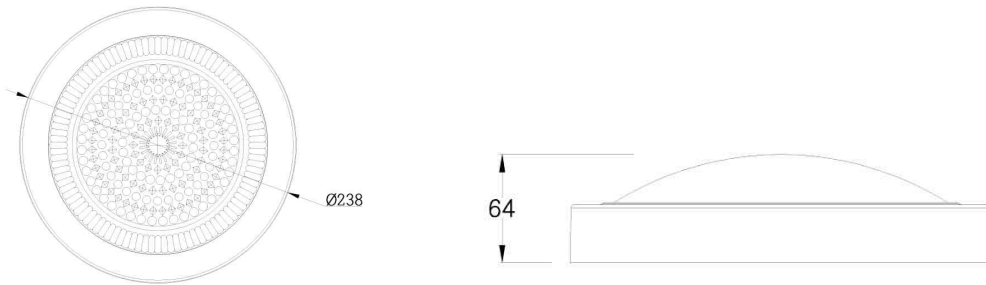

NO	구분	내용	비고
1	조달식별번호	23659135	
2	소비전력	12W	
3	광효율	140lm/W 이상	
4	총광속	1.680lm 이상	
5	색온도	5.700K	색온도 변경 가능
6	연색성	80Ra 이상	
7	사이즈	Ø238 x 64	
8	BODY	PC / STEEL	
9	컨버터	LED전용 컨버터	KS인증 제품
10	인증현황	고효율, KS, 친환경, 여성기업, 창업기업제품	
11	기타사항		

제품 규격서 (LED실내조명)

제품타입	LED실내조명 (원형 센서등)
모 델 명	DNR-R12W-SG

제품사진 (Image) / 국내 패키지 적용



제품도면 (Floorplan)

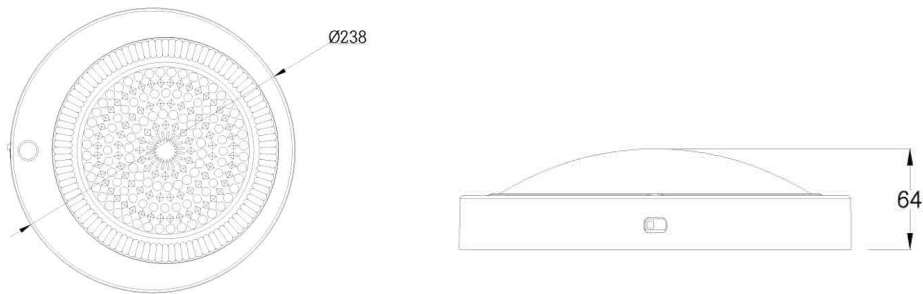

NO	구 분	내 용	비 고
1	조달식별번호	23659137	
2	소비전력	12W	
3	광 호 율	140lm/W 이상	
4	총 광 속	1.680lm 이상	
5	색 온 도	5.700K	색온도 변경 가능
6	연 색 성	80Ra 이상	
7	사 이 지	Ø238 x 64	
8	BODY	PC / STEEL	
9	컨 버 터	LED전용 컨버터	KS인증 제품
10	인증현황	고효율, KS, 친환경, 여성기업, 창업기업제품	
11	기타사항		

제품 규격서 (LED실내조명)

제품타입	LED실내조명 (원형 직부등)
모 델 명	DNR-UF15W-57K

제품사진 (Image) / 국내 패키지 적용



제품도면 (Floorplan)

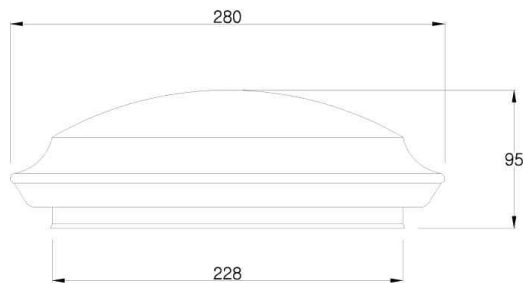

NO	구 분	내 용	비 고
1	조달식별번호	24144029	
2	소비전력	15W	
3	광 호 율	125lm/W 이상	
4	총 광 속	1.875lm 이상	
5	색 온 도	5.700K	색온도 변경 가능
6	연 색 성	80Ra 이상	
7	사 이 지	280 x 95	
8	BODY	PS / STEEL	
9	컨 버 터	LED전용 컨버터	KS인증 제품
10	인증현황	고효율, KS, 여성기업, 창업기업제품	
11	기타사항		

제품 규격서 (LED실내조명)

제품타입	LED실내조명 (컵 벽부등)
모 델 명	DNR-BR12W-57K

제품사진 (Image) / 국내 패키지 적용



제품도면 (Floorplan)

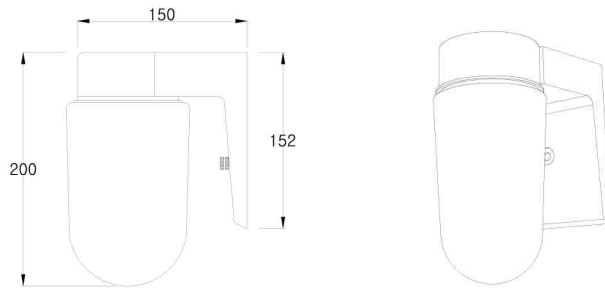

NO	구 분	내 용	비 고
1	조달식별번호	23656590	
2	소비전력	12W	
3	광 호 율	105lm/W 이상	
4	총 광 속	1,260lm 이상	
5	색 온 도	5.700K	색온도 변경 가능
6	연 색 성	80Ra 이상	
7	사 이 지	200 x 150	
8	BODY	PC / ALUMINUM	
9	컨 버 터	LED전용 컨버터	KS인증 제품
10	인증현황	고효율, KS, 친환경, 여성기업, 창업기업제품	
11	기타사항		

제품 규격서 (LED실내조명)

제품타입	LED실내조명 (컵 벽부등)
모 델 명	DNR-BR15W-57K

제품사진 (Image) / 국내 패키지 적용



제품도면 (Floorplan)

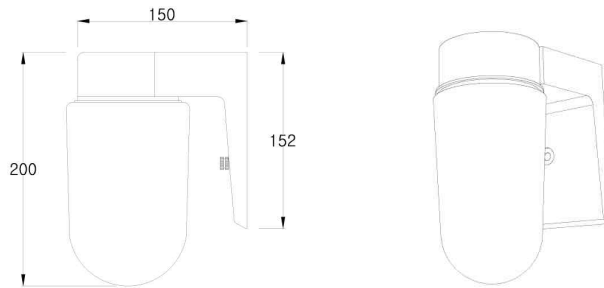

NO	구 분	내 용	비 고
1	조달식별번호	23656589	
2	소비전력	15W	
3	광 호 율	105lm/W 이상	
4	총 광 속	1.575lm 이상	
5	색 온 도	5.700K	색온도 변경 가능
6	연 색 성	80Ra 이상	
7	사 이 지	200 x 150	
8	BODY	PC / ALUMINUM	
9	컨 버 터	LED전용 컨버터	KS인증 제품
10	인증현황	고효율, KS, 친환경, 여성기업, 창업기업제품	
11	기타사항		

제품 규격서 (LED실내조명)

제품타입	LED실내조명 (망 벽부등)
모 델 명	DNR-BRD15W-57K

제품사진 (Image) / 국내 패키지 적용



제품도면 (Floorplan)

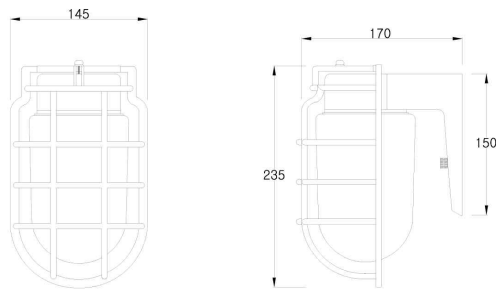

NO	구 분	내 용	비 고
1	조달식별번호	23656591	
2	소비전력	15W	
3	광 호 율	110lm/W 이상	
4	총 광 속	1.650lm 이상	
5	색 온 도	5.700K	색온도 변경 가능
6	연 색 성	80Ra 이상	
7	사 이 지	235 x 170	
8	BODY	PC / ALUMINUM	
9	컨 버 터	LED전용 컨버터	KS인증 제품
10	인증현황	고효율, KS, 친환경, 여성기업, 창업기업제품	
11	기타사항		

제품 규격서 (LED실내조명)

제품타입	LED실내조명 (실내,외 벽부등)
모 델 명	DNR-WP15W-57K

제품사진 (Image) / 국내 패키지 적용



제품도면 (Floorplan)

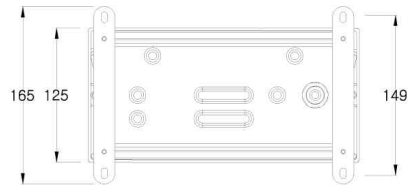
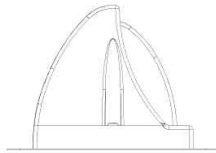

NO	구 분	내 용	비 고
1	조달식별번호	23842878	
2	소비전력	15W	
3	광 호 율	105lm/W 이상	
4	총 광 속	1.575lm 이상	
5	색 온 도	5.700K	색온도 변경 가능
6	연 색 성	80Ra 이상	
7	사 이 지	252 x 125	
8	BODY	PC / ALUMINUM	
9	컨 버 터	LED전용 컨버터	KS인증 제품
10	인증현황	고효율, KS, 여성기업, 창업기업제품	
11	기타사항		

제품 규격서 (LED실내조명)

제품타입	LED실내조명 (주차 진입등)
모 델 명	DNR-P30-CS

제품사진 (Image) / 국내 패키지 적용



제품도면 (Floorplan)

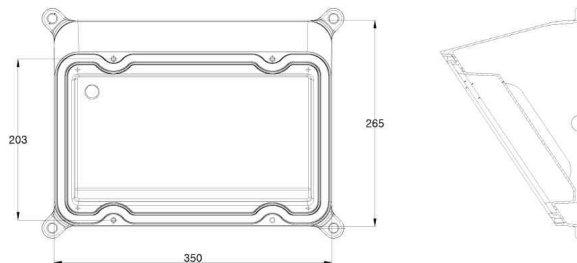

NO	구 분	내 용	비 고
1	조달식별번호	24144026	
2	소비전력	30W	
3	광 호 율	115lm/W 이상	
4	총 광 속	3.450lm 이상	
5	색 온 도	5.700K	색온도 변경 가능
6	연 색 성	80Ra 이상	
7	사 이 지	350 x 220	
8	BODY	PMMA / ALUMINUM	
9	컨 버 터	LED전용 컨버터	KS인증 제품
10	인증현황	고효율, KS, 친환경, 여성기업, 창업기업제품	
11	기타사항		

제품 규격서 (LED실내조명)

제품타입	LED실내조명 (주차 진입등)
모 델 명	DNR-P40-CS

제품사진 (Image) / 국내 패키지 적용



제품도면 (Floorplan)

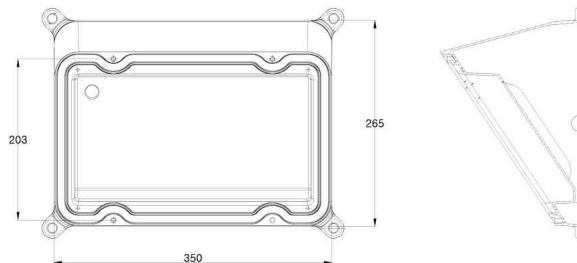

NO	구 분	내 용	비 고
1	조달식별번호	24144026	
2	소비전력	40W	
3	광 호 율	120lm/W 이상	
4	총 광 속	4.800lm 이상	
5	색 온 도	5.700K	색온도 변경 가능
6	연 색 성	80Ra 이상	
7	사 이 지	350 x 220	
8	BODY	PMMA / ALUMINUM	
9	컨 버 터	LED전용 컨버터	KS인증 제품
10	인증현황	고효율, KS, 친환경, 여성기업, 창업기업제품	
11	기타사항		

제품 규격서 (LED실내조명)

제품타입	LED실내조명 (주차 진입등)
모 델 명	DNR-P50-CS

제품사진 (Image) / 국내 패키지 적용



제품도면 (Floorplan)

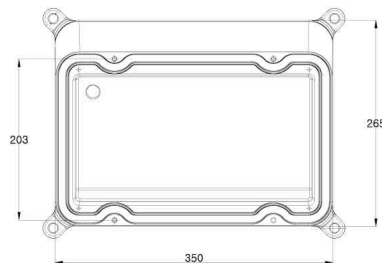

NO	구 분	내 용	비 고
1	조달식별번호	24144028	
2	소비전력	50W	
3	광 호 율	110lm/W 이상	
4	총 광 속	5.500lm 이상	
5	색 온 도	5.700K	색온도 변경 가능
6	연 색 성	80Ra 이상	
7	사 이 지	350 x 220	
8	BODY	PMMA / ALUMINUM	
9	컨 버 터	LED전용 컨버터	KS인증 제품
10	인증현황	고효율, KS, 친환경, 여성기업, 창업기업제품	
11	기타사항		

제품 규격서 (LED실내조명)

제품타입	LED실내조명 (팬던트)
모델명	DNR-1530

제품사진 (Image) / 국내 패키지 적용



제품도면 (Floorplan)

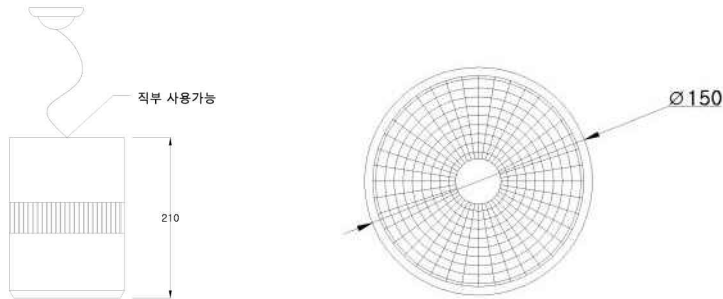

NO	구분	내용	비고
1	조달식별번호	24253765	
2	소비전력	15W	
3	광효율	125lm/W 이상	
4	총광속	1.875lm 이상	
5	색온도	5.000K	색온도 변경 가능
6	연색성	80Ra 이상	
7	사이즈	Ø150 x 210	
8	BODY	PC / ALUMINUM	
9	컨버터	LED전용 컨버터	KS인증 제품
10	인증현황	고효율, KS, 친환경, 여성기업, 창업기업제품	
11	기타사항		

제품 규격서 (LED실내조명)

제품타입	LED실내조명 (팬던트등)
모 델 명	DNR-3030

제품사진 (Image) / 국내 패키지 적용



제품도면 (Floorplan)

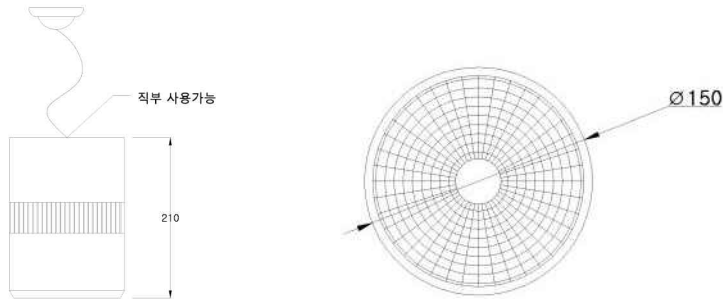

NO	구 분	내 용	비 고
1	조달식별번호	24253764	
2	소비전력	30W	
3	광 호 율	105lm/W 이상	
4	총 광 속	3.150lm 이상	
5	색 온 도	5.000K	색온도 변경 가능
6	연 색 성	80Ra 이상	
7	사 이 지	Ø150 x 210	
8	B O D Y	PC / ALUMINUM	
9	컨 버 터	LED전용 컨버터	KS인증 제품
10	인증현황	고효율, KS, 친환경, 여성기업, 창업기업제품	
11	기타사항		

제품 규격서 (LED실내조명)

제품타입	LED실내조명 (팬던트등)
모델명	DNR-10W-RA

제품사진 (Image) / 국내 패키지 적용



제품도면 (Floorplan)

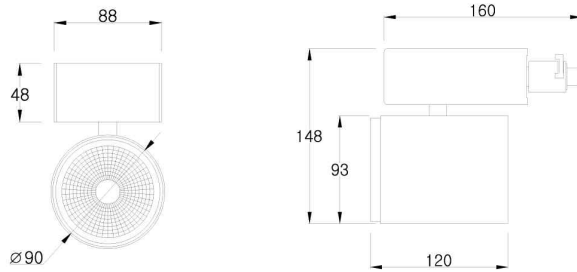

NO	구분	내용	비고
1	조달식별번호	24253763	
2	소비전력	10W	
3	광효율	120lm/W 이상	
4	총광속	1,200lm 이상	
5	색온도	5,000K	색온도 변경 가능
6	연색성	80Ra 이상	
7	사이즈	Ø90 x 123	
8	BODY	PC / ALUMINUM	
9	컨버터	LED전용 컨버터	KS인증 제품
10	인증현황	고효율, KS, 친환경, 여성기업, 창업기업제품	
11	기타사항		

제품 규격서 (LED실내조명)

제품타입	LED실내조명 (팬던트등)
모델명	DNR-15W-RA

제품사진 (Image) / 국내 패키지 적용



제품도면 (Floorplan)

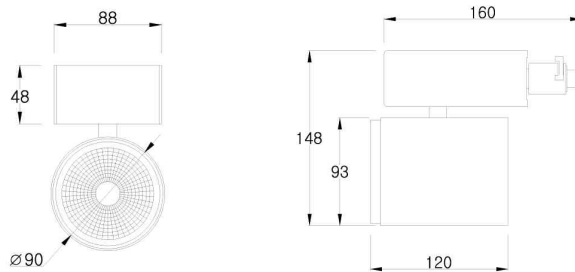

NO	구분	내용	비고
1	조달식별번호	24253762	
2	소비전력	15W	
3	광효율	115lm/W 이상	
4	총광속	1.725lm 이상	
5	색온도	5.000K	색온도 변경 가능
6	연색성	80Ra 이상	
7	사이즈	Ø90 x 123	
8	BODY	PC / ALUMINUM	
9	컨버터	LED전용 컨버터	KS인증 제품
10	인증현황	고효율, KS, 친환경, 여성기업, 창업기업제품	
11	기타사항		

제품 규격서 (LED실내조명)

제품타입	LED실내조명 (팬던트등)
모 델 명	DNR-20W-RA

제품사진 (Image) / 국내 패키지 적용



제품도면 (Floorplan)

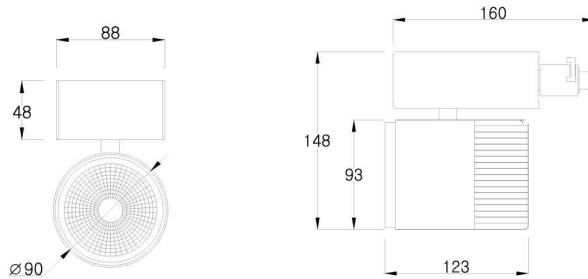

NO	구 분	내 용	비 고
1	조달식별번호	24253761	
2	소비전력	20W	
3	광 호 율	115lm/W 이상	
4	총 광 속	2.300lm 이상	
5	색 온 도	5.000K	색온도 변경 가능
6	연 색 성	80Ra 이상	
7	사 이 지	Ø90 x 123	
8	BODY	PC / ALUMINUM	
9	컨 버 터	LED전용 컨버터	KS인증 제품
10	인증현황	고효율, KS, 친환경, 여성기업, 창업기업제품	
11	기타사항		

제품 규격서 (LED실내조명)

제품타입	LED실내조명 (팬던트등)
모 델 명	DNR-25W-RA

제품사진 (Image) / 국내 패키지 적용



제품도면 (Floorplan)

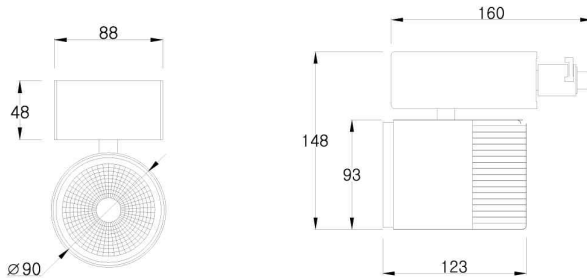

NO	구 분	내 용	비 고
1	조달식별번호	24253760	
2	소비전력	25W	
3	광 호 율	110lm/W 이상	
4	총 광 속	2.750lm 이상	
5	색 온 도	5.000K	색온도 변경 가능
6	연 색 성	80Ra 이상	
7	사 이 지	Ø90 x 123	
8	BODY	PC / ALUMINUM	
9	컨 버 터	LED전용 컨버터	KS인증 제품
10	인증현황	고효율, KS, 친환경, 여성기업, 창업기업제품	
11	기타사항		

제품 규격서 (LED실내조명)

제품타입	LED실내조명 (원형 방등)
모 델 명	DNR-R550-40A

제품사진 (Image) / 국내 패키지 적용



제품도면 (Floorplan)

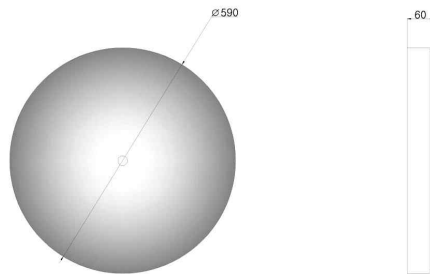

NO	구 분	내 용	비 고
1	조달식별번호	24323102	
2	소비전력	40W	
3	광 호 율	145lm/W 이상	
4	총 광 속	5.800lm 이상	
5	색 온 도	5.700K	색온도 변경 가능
6	연 색 성	80Ra 이상	
7	사 이 지	Ø590 x 60	
8	BODY	PS / STEEL	
9	컨 버 터	LED전용 컨버터	KS인증 제품
10	인증현황	고효율, KS, 친환경, 여성기업, 창업기업제품	
11	기타사항	플리커프리	

제품 규격서 (LED실내조명)

제품타입	LED실내조명 (원형 방등)
모 델 명	DNR-R550-50A

제품사진 (Image) / 국내 패키지 적용



제품도면 (Floorplan)

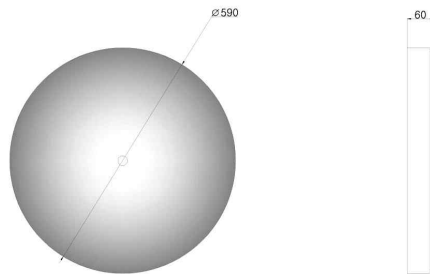

NO	구 분	내 용	비 고
1	조달식별번호	24327676	
2	소비전력	50W	
3	광 호 율	135lm/W 이상	
4	총 광 속	6.750lm 이상	
5	색 온 도	5.700K	색온도 변경 가능
6	연 색 성	80Ra 이상	
7	사 이 지	Ø590 x 60	
8	BODY	PS / STEEL	
9	컨 버 터	LED전용 컨버터	KS인증 제품
10	인증현황	고효율, KS, 친환경, 여성기업, 창업기업제품	
11	기타사항	플리커프리	

제품 규격서 (LED실내조명)

제품타입	LED실내조명 (원형 방등)
모 델 명	DNR-R40W-S40

제품사진 (Image) / 국내 패키지 적용



제품도면 (Floorplan)

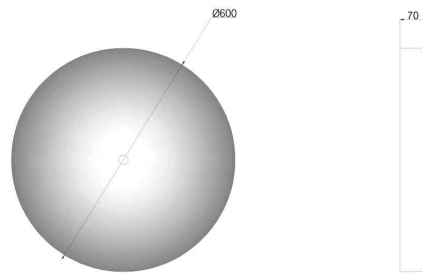

NO	구 분	내 용	비 고
1	조달식별번호	23617438	
2	소비전력	40W	
3	광 호 율	110lm/W 이상	
4	총 광 속	4,400lm 이상	
5	색 온 도	5,700K	색온도 변경 가능
6	연 색 성	80Ra 이상	
7	사 이 지	Ø600 x 70	
8	BODY	PS / STEEL	
9	컨 버 터	LED전용 컨버터	KS인증 제품
10	인증현황	고효율, KS, 친환경, 여성기업, 창업기업제품	
11	기타사항	플리커프리	

제품 규격서 (LED실내조명)

제품타입	LED실내조명 (사각 방등)
모 델 명	DNR-C550-40A

제품사진 (Image) / 국내 패키지 적용



제품도면 (Floorplan)

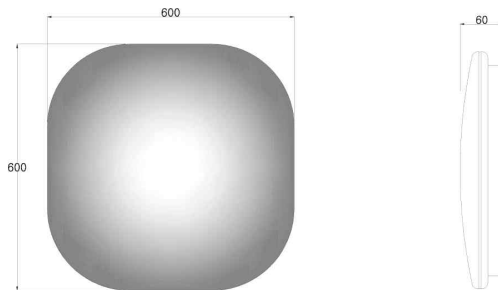

NO	구 분	내 용	비 고
1	조달식별번호	24323104	
2	소비전력	40W	
3	광 호 율	130lm/W 이상	
4	총 광 속	5.200lm 이상	
5	색 온 도	5.700K	색온도 변경 가능
6	연 색 성	80Ra 이상	
7	사 이 지	600 x 600	
8	BODY	PS / STEEL	
9	컨 버 터	LED전용 컨버터	KS인증 제품
10	인증현황	고효율, KS, 친환경, 여성기업, 창업기업제품	
11	기타사항	플리커프리	

제품 규격서 (LED실내조명)

제품타입	LED실내조명 (사각 방등)
모 델 명	DNR-C550-50A

제품사진 (Image) / 국내 패키지 적용



제품도면 (Floorplan)

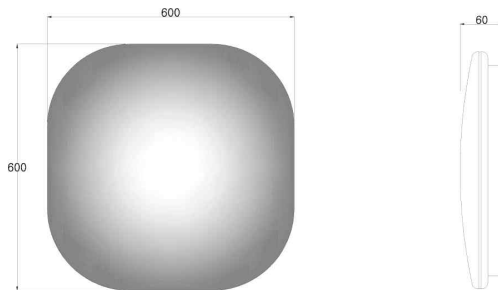

NO	구 분	내 용	비 고
1	조달식별번호	24323103	
2	소비전력	50W	
3	광 호 율	115lm/W 이상	
4	총 광 속	5.750lm 이상	
5	색 온 도	5.700K	색온도 변경 가능
6	연 색 성	80Ra 이상	
7	사 이 지	600 x 600	
8	BODY	PS / STEEL	
9	컨 버 터	LED전용 컨버터	KS인증 제품
10	인증현황	고효율, KS, 친환경, 여성기업, 창업기업제품	
11	기타사항	플리커프리	

제품 규격서 (LED실내조명)

제품타입	LED실내조명 (사각 방등)
모 델 명	DNR-D40W-S40

제품사진 (Image) / 국내 패키지 적용



제품도면 (Floorplan)

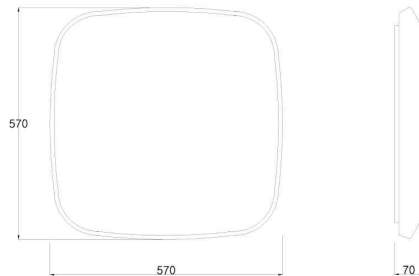

NO	구 분	내 용	비 고
1	조달식별번호	23617436	
2	소비전력	40W	
3	광 호 율	135lm/W 이상	
4	총 광 속	5,400lm 이상	
5	색 온 도	5,700K	색온도 변경 가능
6	연 색 성	80Ra 이상	
7	사 이 지	570 x 570	
8	BODY	PS / STEEL	
9	컨 버 터	LED전용 컨버터	KS인증 제품
10	인증현황	고효율, KS, 친환경, 여성기업, 창업기업제품	
11	기타사항	플리커프리	

제품 규격서 (LED실내조명)

제품타입	LED실내조명 (방등, 거실등)
모 델 명	DNR-S30W-S30

제품사진 (Image) / 국내 패키지 적용



제품도면 (Floorplan)

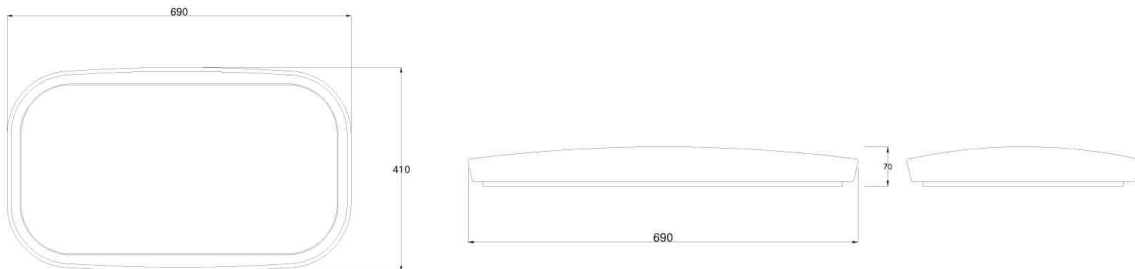

NO	구 분	내 용	비 고
1	조달식별번호	23617442	
2	소비전력	30W	
3	광 호 율	105lm/W 이상	
4	총 광 속	3.150lm 이상	
5	색 온 도	5.700K	색온도 변경 가능
6	연 색 성	80Ra 이상	
7	사 이 지	570 x 570	
8	BODY	PS / STEEL	
9	컨 버 터	LED전용 컨버터	KS인증 제품
10	인증현황	고효율, KS, 친환경, 여성기업, 창업기업제품	
11	기타사항	플리커프리	

제품 규격서 (LED실내조명)

제품타입	LED실내조명 (방등, 거실등)
모델명	DNR-SUN60W-TWO

제품사진 (Image) / 국내 패키지 적용



제품도면 (Floorplan)

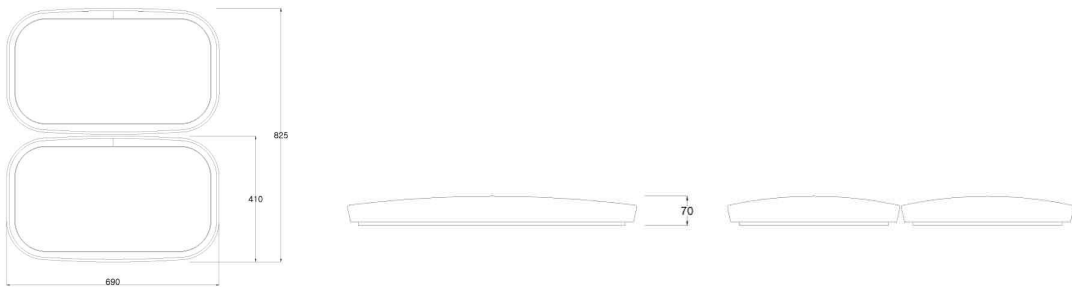

NO	구분	내용	비고
1	조달식별번호	23656587	
2	소비전력	60W	
3	광효율	125lm/W 이상	
4	총광속	7,500lm 이상	
5	색온도	5,700K	색온도 변경 가능
6	연색성	80Ra 이상	
7	사이즈	690 x 825	
8	BODY	PS / STEEL	
9	컨버터	LED전용 컨버터	KS인증 제품
10	인증현황	고효율, KS, 친환경, 여성기업, 창업기업제품	
11	기타사항	플리커프리	

제품 규격서 (LED실내조명)

제품타입	LED실내조명 (직부형 펜던트)
모델명	DNR-PP40W-57K

제품사진 (Image) / 국내 패키지 적용



제품도면 (Floorplan)

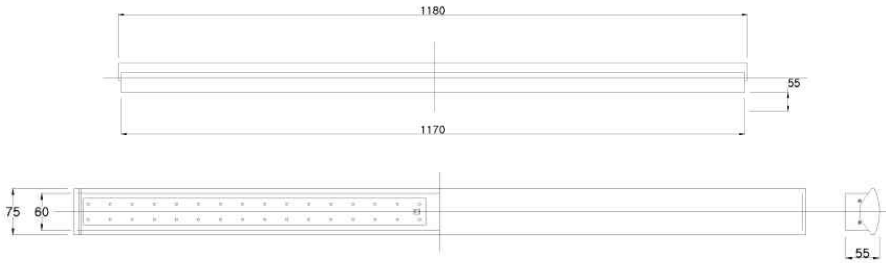

NO	구분	내용	비고
1	조달식별번호	23669828	
2	소비전력	40W	
3	광효율	130lm/W 이상	
4	총광속	5.200lm 이상	
5	색온도	5.700K	색온도 변경 가능
6	연색성	80Ra 이상	
7	사이즈	1180 x 75	
8	BODY	PS / STEEL	
9	컨버터	LED전용 컨버터	KS인증 제품
10	인증현황	고효율, KS, 여성기업, 창업기업제품	
11	기타사항		

제품 규격서 (LED실내조명)

제품타입	LED실내조명 (방진 방습등)
모델명	DNR-DP32W-57K

제품사진 (Image) / 국내 패키지 적용



제품도면 (Floorplan)



NO	구분	내용	비고
1	조달식별번호	23841826	
2	소비전력	32W	
3	광효율	130lm/W 이상	
4	총광속	4.160lm 이상	
5	색온도	5.700K	색온도 변경 가능
6	연색성	80Ra 이상	
7	사이즈	1265 x 130	
8	BODY	PS / ABS	
9	컨버터	LED전용 컨버터	KS인증 제품
10	인증현황	고효율, KS, 친환경, 여성기업, 창업기업제품	
11	기타사항	방수, 방진가능	

제품 규격서 (LED실내조명)

제품타입	LED실내조명 (방진 방습등)
모델명	DNR-DP40W-57K

제품사진 (Image) / 국내 패키지 적용



제품도면 (Floorplan)

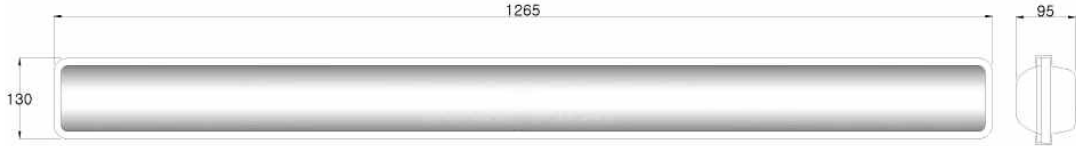

NO	구분	내용	비고
1	조달식별번호	23841825	
2	소비전력	40W	
3	광효율	125lm/W 이상	
4	총광속	5.000lm 이상	
5	색온도	5.700K	색온도 변경 가능
6	연색성	80Ra 이상	
7	사이즈	1265 x 130	
8	BODY	PS / ABS	
9	컨버터	LED전용 컨버터	KS인증 제품
10	인증현황	고효율, KS, 친환경, 여성기업, 창업기업제품	
11	기타사항	방수, 방진가능	

제품 규격서 (LED실내조명)

제품타입	LED실내조명 (T-5 간접등)
모 델 명	DNR-T50300-0357

제품사진 (Image) / 국내 패키지 적용



제품도면 (Floorplan)



NO	구 분	내 용	비 고
1	조달식별번호	24253773	
2	소비전력	10W	
3	광 호 율	100lm/W 이상	
4	총 광 속	1,000lm 이상	
5	색 온 도	5,700K	색온도 변경 가능
6	연 색 성	80Ra 이상	
7	사 이 지	310 x 25	
8	BODY	PC / ALUMINUM	
9	컨 버 터	LED전용 컨버터	KS인증 제품
10	인증현황	고효율, KS, 친환경, 여성기업, 창업기업제품	
11	기타사항		

제품 규격서 (LED실내조명)

제품타입	LED실내조명 (T-5 간접등)
모델명	DNR-T50600-0657

제품사진 (Image) / 국내 패키지 적용



제품도면 (Floorplan)

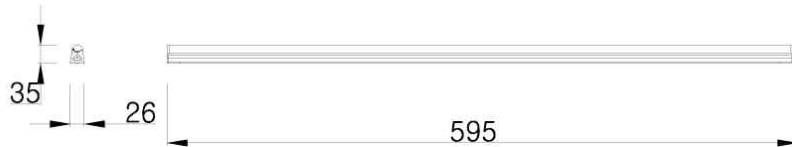

NO	구분	내용	비고
1	조달식별번호	24253772	
2	소비전력	12W	
3	광효율	120lm/W 이상	
4	총광속	1.440lm 이상	
5	색온도	5.700K	색온도 변경 가능
6	연색성	80Ra 이상	
7	사이즈	595 x 25	
8	BODY	PC / ALUMINUM	
9	컨버터	LED전용 컨버터	KS인증 제품
10	인증현황	고효율, KS, 친환경, 여성기업, 창업기업제품	
11	기타사항		

제품 규격서 (LED실내조명)

제품타입	LED실내조명 (T-5 간접등)
모 델 명	DNR-T50900-0957

제품사진 (Image) / 국내 패키지 적용



제품도면 (Floorplan)

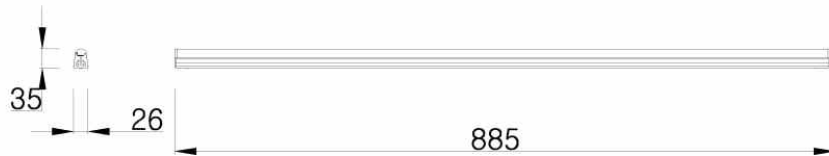

NO	구 분	내 용	비 고
1	조달식별번호	24253771	
2	소비전력	15W	
3	광 호 율	125lm/W 이상	
4	총 광 속	1.875lm 이상	
5	색 온 도	5.700K	색온도 변경 가능
6	연 색 성	80Ra 이상	
7	사 이 지	885 x 25	
8	BODY	PC / ALUMINUM	
9	컨 버 터	LED전용 컨버터	KS인증 제품
10	인증현황	고효율, KS, 친환경, 여성기업, 창업기업제품	
11	기타사항		

제품 규격서 (LED실내조명)

제품타입	LED실내조명 (T-5 간접등)
모 델 명	DNR-T51200-1257

제품사진 (Image) / 국내 패키지 적용



제품도면 (Floorplan)



NO	구 분	내 용	비 고
1	조달식별번호	24253770	
2	소비전력	20W	
3	광 호 율	115lm/W 이상	
4	총 광 속	2.300lm 이상	
5	색 온 도	5.700K	색온도 변경 가능
6	연 색 성	80Ra 이상	
7	사 이 지	1190 x 25	
8	BODY	PC / ALUMINUM	
9	컨 버 터	LED전용 컨버터	KS인증 제품
10	인증현황	고효율, KS, 친환경, 여성기업, 창업기업제품	
11	기타사항		

제품 규격서 (LED실내조명)

제품타입	LED실내조명 (욕실등)
모델명	DNR-D20W-D20

제품사진 (Image) / 국내 패키지 적용



제품도면 (Floorplan)

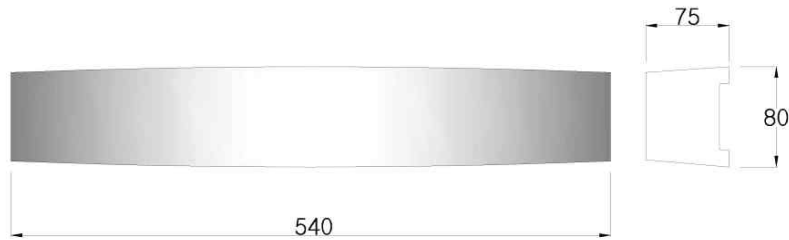

NO	구분	내용	비고
1	조달식별번호	23617444	
2	소비전력	20W	
3	광효율	130lm/W 이상	
4	총광속	2,600lm 이상	
5	색온도	5,700K	색온도 변경 가능
6	연색성	80Ra 이상	
7	사이즈	540 x 80	
8	BODY	PS / ABS	
9	컨버터	LED전용 컨버터	KS인증 제품
10	인증현황	고효율, KS, 친환경, 여성기업, 창업기업제품	
11	기타사항	플리커프리	

제품 규격서 (LED실내조명)

제품타입	LED실내조명 (욕실등)
모델명	DNR-D25W-D25

제품사진 (Image) / 국내 패키지 적용



제품도면 (Floorplan)

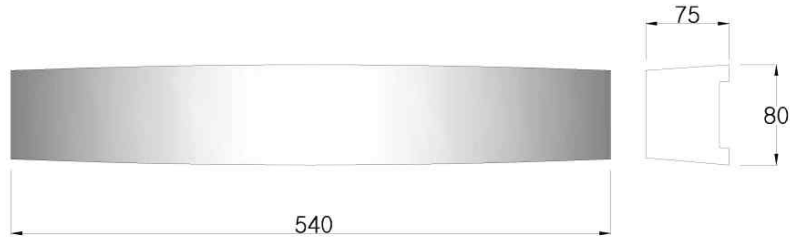

NO	구분	내용	비고
1	조달식별번호	23617443	
2	소비전력	25W	
3	광효율	130lm/W 이상	
4	총광속	3.250lm 이상	
5	색온도	5.700K	색온도 변경 가능
6	연색성	80Ra 이상	
7	사이즈	540 x 80	
8	BODY	PS / ABS	
9	컨버터	LED전용 컨버터	KS인증 제품
10	인증현황	고효율, KS, 친환경, 여성기업, 창업기업제품	
11	기타사항	플리커프리	

제품 규격서 (LED실내조명)

제품타입	LED실내조명 (레이스웨이 칠판등 겸용)
모델명	DNR-RW20W-57K

제품사진 (Image) / 국내 패키지 적용



제품도면 (Floorplan)



NO	구분	내용	비고
1	조달식별번호	23656586	
2	소비전력	20W	
3	광효율	140lm/W 이상	
4	총광속	2,800lm 이상	
5	색온도	5,700K	색온도 변경 가능
6	연색성	80Ra 이상	
7	사이즈	1180 x 75	
8	BODY	PC / ALUMINUM	
9	컨버터	LED전용 컨버터	KS인증 제품
10	인증현황	고효율, KS, 친환경, 여성기업, 창업기업제품	
11	기타사항		

제품 규격서 (LED실내조명)

제품타입	LED실내조명 (레이스웨이 칠판등 겸용)
모 델 명	DNR-RW25W-57K

제품사진 (Image) / 국내 패키지 적용



제품도면 (Floorplan)



NO	구 분	내 용	비 고
1	조달식별번호	23656585	
2	소비전력	25W	
3	광 호 율	140lm/W 이상	
4	총 광 속	3.500lm 이상	
5	색 온 도	5.700K	색온도 변경 가능
6	연 색 성	80Ra 이상	
7	사 이 지	1180 x 75	
8	BODY	PC / ALUMINUM	
9	컨 버 터	LED전용 컨버터	KS인증 제품
10	인증현황	고효율, KS, 친환경, 여성기업, 창업기업제품	
11	기타사항		

제품 규격서 (LED실내조명)

제품타입	LED실내조명 (레이스웨이)
모 델 명	DNR-RW30W-57K

제품사진 (Image) / 국내 패키지 적용



제품도면 (Floorplan)



NO	구 분	내 용	비 고
1	조달식별번호	23656584	
2	소비전력	30W	
3	광 호 율	135lm/W 이상	
4	총 광 속	4.050lm 이상	
5	색 온 도	5.700K	색온도 변경 가능
6	연 색 성	80Ra 이상	
7	사 이 지	1180 x 75	
8	BODY	PC / ALUMINUM	
9	컨 버 터	LED전용 컨버터	KS인증 제품
10	인증현황	고효율, KS, 친환경, 여성기업, 창업기업제품	
11	기타사항		

제품 규격서 (LED실내조명)

제품타입	LED실내조명 (레이스웨이)
모 델 명	DNR-RW40W-57K

제품사진 (Image) / 국내 패키지 적용



제품도면 (Floorplan)



NO	구 분	내 용	비 고
1	조달식별번호	23656583	
2	소비전력	40W	
3	광 호 율	135lm/W 이상	
4	총 광 속	5,400lm 이상	
5	색 온 도	5,700K	색온도 변경 가능
6	연 색 성	80Ra 이상	
7	사 이 지	1180 x 75	
8	BODY	PC / ALUMINUM	
9	컨 버 터	LED전용 컨버터	KS인증 제품
10	인증현황	고효율, KS, 친환경, 여성기업, 창업기업제품	
11	기타사항		

제품 규격서 (LED실내조명)

제품타입	LED실내조명 (레이스웨이)
모 델 명	DNR-RW5730AL

제품사진 (Image) / 국내 패키지 적용



제품도면 (Floorplan)



NO	구 분	내 용	비 고
1	조달식별번호	24253768	
2	소비전력	30W	
3	광 호 율	145lm/W 이상	
4	총 광 속	4.350lm 이상	
5	색 온 도	5.700K	색온도 변경 가능
6	연 색 성	80Ra 이상	
7	사 이 지	1200 x 63	
8	BODY	PC / ALUMINUM	
9	컨 버 터	LED전용 컨버터	KS인증 제품
10	인증현황	고효율, KS, 친환경, 여성기업, 창업기업제품	
11	기타사항		

제품 규격서 (LED실내조명)

제품타입	LED실내조명 (레이스웨이)
모델명	DNR-RW5740AL

제품사진 (Image) / 국내 패키지 적용



제품도면 (Floorplan)

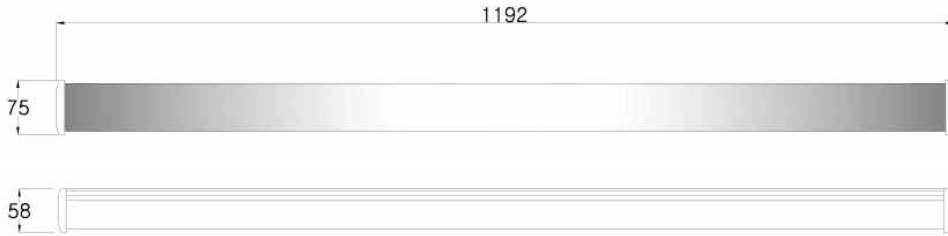

NO	구분	내용	비고
1	조달식별번호	24253769	
2	소비전력	40W	
3	광효율	135lm/W 이상	
4	총광속	5,400lm 이상	
5	색온도	5,700K	색온도 변경 가능
6	연색성	80Ra 이상	
7	사이즈	1200 x 63	
8	BODY	PC / ALUMINUM	
9	컨버터	LED전용 컨버터	KS인증 제품
10	인증현황	고효율, KS, 친환경, 여성기업, 창업기업제품	
11	기타사항		

제품 규격서 (LED실내조명)

제품타입	LED실내조명 (레이스웨이)_센서 가능
모 델 명	DNR-RW5720DP-SENSE

제품사진 (Image) / 국내 패키지 적용



제품도면 (Floorplan)



NO	구 분	내 용	비 고
1	조달식별번호	24253766	
2	소비전력	20W	
3	광 호 율	145lm/W 이상	
4	총 광 속	2.900lm 이상	
5	색 온 도	5.700K	색온도 변경 가능
6	연 색 성	80Ra 이상	
7	사 이 지	1200 x 63	
8	BODY	PC / ALUMINUM	
9	컨 버 터	LED전용 컨버터	KS인증 제품
10	인증현황	고효율, KS, 여성기업, 창업기업제품	
11	기타사항	센서 가능	

제품 규격서 (LED실내조명)

제품타입	LED실내조명 (레이스웨이)_센서 가능
모 델 명	DNR-RW5740DP-SENSE

제품사진 (Image) / 국내 패키지 적용



제품도면 (Floorplan)

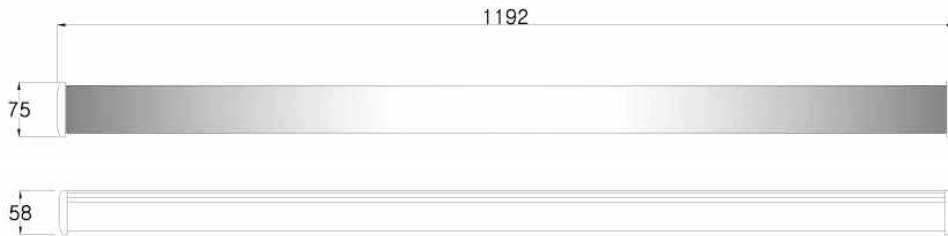

NO	구 분	내 용	비 고
1	조달식별번호	24253767	
2	소비전력	40W	
3	광 호 율	135lm/W 이상	
4	총 광 속	5,400lm 이상	
5	색 온 도	5,700K	색온도 변경 가능
6	연 색 성	80Ra 이상	
7	사 이 지	1200 x 63	
8	BODY	PC / ALUMINUM	
9	컨 버 터	LED전용 컨버터	KS인증 제품
10	인증현황	고효율, KS, 여성기업, 창업기업제품	
11	기타사항	센서 가능	

제품 규격서 (LED실내조명)

제품타입	LED실내조명 (평판등)_엣지타입
모 델 명	DNR6060M40

제품사진 (Image) / 국내 패키지 적용



제품도면 (Floorplan)

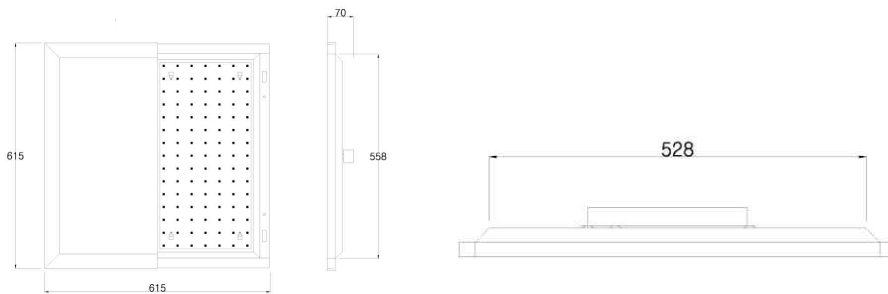

NO	구 분	내 용	비 고
1	조달식별번호	23387362	
2	소비전력	40W	
3	광 호 율	125lm/W 이상	
4	총 광 속	4,000lm 이상	
5	색 온 도	5,700K	색온도 변경 가능
6	연 색 성	80Ra 이상	
7	사 이 지	615 x 615	
8	BODY	PS / STEEL / PL	
9	컨 버 터	LED전용 컨버터	KS인증 제품
10	인증현황	고효율, KS, 친환경, 여성기업, 창업기업제품	
11	기타사항	플리커프리	

제품 규격서 (LED실내조명)

제품타입	LED실내조명 (평판등)_엣지타입
모 델 명	DNR-610M-190

제품사진 (Image) / 국내 패키지 적용



제품도면 (Floorplan)

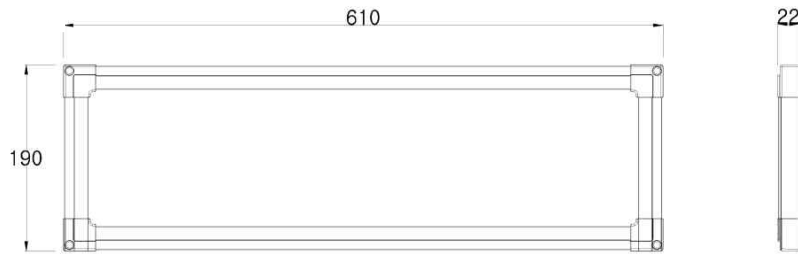

NO	구 분	내 용	비 고
1	조달식별번호	23667654	
2	소비전력	25W	
3	광 호 율	105lm/W 이상	
4	총 광 속	2.625lm 이상	
5	색 온 도	5.700K	색온도 변경 가능
6	연 색 성	80Ra 이상	
7	사 이 지	610 x 190	
8	BODY	PS / ALUMINUM	
9	컨 버 터	LED전용 컨버터	KS인증 제품
10	인증현황	고효율, KS, 친환경, 여성기업, 창업기업제품	
11	기타사항	플리커프리	

제품 규격서 (LED실내조명)

제품타입	LED실내조명 (평판등)_엣지타입
모 델 명	DNR-630M-025DS

제품사진 (Image) / 국내 패키지 적용



제품도면 (Floorplan)



NO	구 분	내 용	비 고
1	조달식별번호	23490952	
2	소비전력	25W	
3	광 호 율	115lm/W 이상	
4	총 광 속	2.875lm 이상	
5	색 온 도	5.700K	색온도 변경 가능
6	연 색 성	80Ra 이상	
7	사 이 지	640 x 320	
8	BODY	PS / STEEL / AL	
9	컨 버 터	LED전용 컨버터	KS인증 제품
10	인증현황	고효율, KS, 친환경, 여성기업, 창업기업제품	
11	기타사항	플리커프리	

제품 규격서 (LED실내조명)

제품타입	LED실내조명 (평판등)_엣지타입
모 델 명	DNR-640M40W-57K

제품사진 (Image) / 국내 패키지 적용



제품도면 (Floorplan)

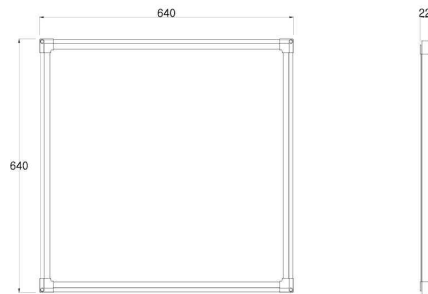

NO	구 분	내 용	비 고
1	조달식별번호	23843300	
2	소비전력	40W	
3	광 호 율	130lm/W 이상	
4	총 광 속	5.200lm 이상	
5	색 온 도	5.700K	색온도 변경 가능
6	연 색 성	80Ra 이상	
7	사 이 지	640 x 640	
8	BODY	PS / ALUMINUM	
9	컨 버 터	LED전용 컨버터	KS인증 제품
10	인증현황	고효율, KS, 친환경, 여성기업, 창업기업제품	
11	기타사항	플리커프리	

제품 규격서 (LED실내조명)

제품타입	LED실내조명 (평판등)_엣지타입
모 델 명	DNR-640M50W-57K

제품사진 (Image) / 국내 패키지 적용



제품도면 (Floorplan)

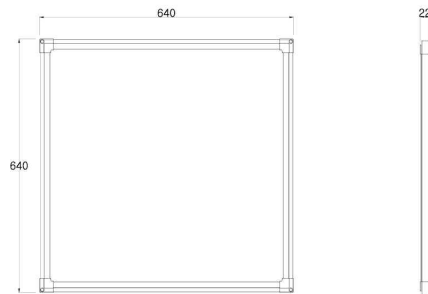

NO	구 분	내 용	비 고
1	조달식별번호	23843299	
2	소비전력	50W	
3	광 호 율	125lm/W 이상	
4	총 광 속	6.250lm 이상	
5	색 온 도	5.700K	색온도 변경 가능
6	연 색 성	80Ra 이상	
7	사 이 지	640 x 640	
8	BODY	PS / ALUMINUM	
9	컨 버 터	LED전용 컨버터	KS인증 제품
10	인증현황	고효율, KS, 친환경, 여성기업, 창업기업제품	
11	기타사항	플리커프리	

제품 규격서 (LED실내조명)

제품타입	LED실내조명 (평판등)_엣지타입
모 델 명	DNR-660M-040DS

제품사진 (Image) / 국내 패키지 적용



제품도면 (Floorplan)

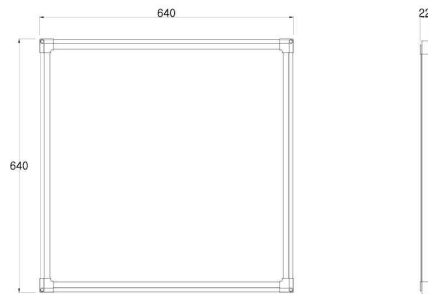

NO	구 분	내 용	비 고
1	조달식별번호	23490951	
2	소비전력	40W	
3	광 호 율	130lm/W 이상	
4	총 광 속	5.200lm 이상	
5	색 온 도	5.700K	색온도 변경 가능
6	연 색 성	80Ra 이상	
7	사 이 지	640 x 640	
8	BODY	PS / ALUMINUM	
9	컨 버 터	LED전용 컨버터	KS인증 제품
10	인증현황	고효율, KS, 친환경, 여성기업, 창업기업제품	
11	기타사항	플리커프리	

제품 규격서 (LED실내조명)

제품타입	LED실내조명 (평판등)_엣지타입
모델명	DNR-1230M-190

제품사진 (Image) / 국내 패키지 적용



제품도면 (Floorplan)

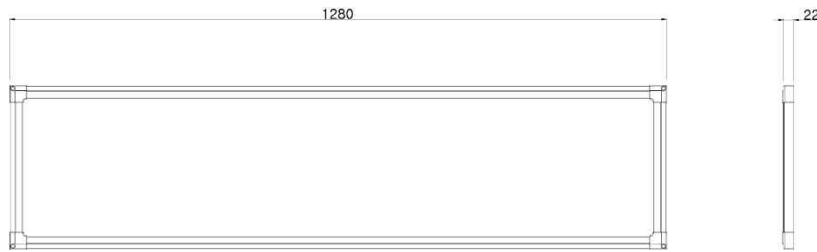

NO	구분	내용	비고
1	조달식별번호	23659134	
2	소비전력	40W	
3	광효율	125lm/W 이상	
4	총광속	5,000lm 이상	
5	색온도	5,700K	색온도 변경 가능
6	연색성	80Ra 이상	
7	사이즈	1280 x 190	
8	BODY	PS / ALUMINUM	
9	컨버터	LED전용 컨버터	KS인증 제품
10	인증현황	고효율, KS, 친환경, 여성기업, 창업기업제품	
11	기타사항	플리커프리	

제품 규격서 (LED실내조명)

제품타입	LED실내조명 (평판등)_엣지타입
모 델 명	DNR-1230M-040DS

제품사진 (Image) / 국내 패키지 적용



제품도면 (Floorplan)

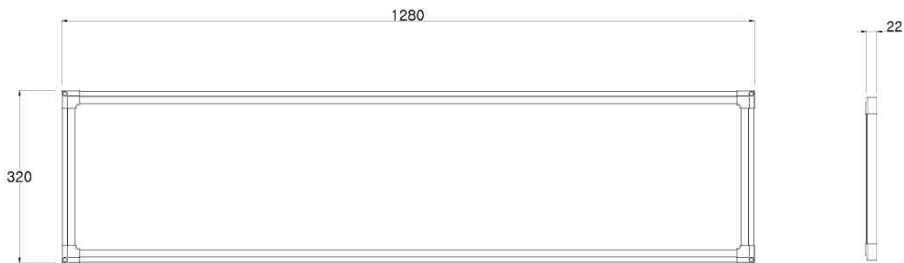

NO	구 분	내 용	비 고
1	조달식별번호	23490950	
2	소비전력	40W	
3	광 호 율	120lm/W 이상	
4	총 광 속	4,800lm 이상	
5	색 온 도	5,700K	색온도 변경 가능
6	연 색 성	80Ra 이상	
7	사 이 지	1280 x 320	
8	BODY	PS / ALUMINUM	
9	컨 버 터	LED전용 컨버터	KS인증 제품
10	인증현황	고효율, KS, 친환경, 여성기업, 창업기업제품	
11	기타사항	플리커프리	

제품 규격서 (LED실내조명)

제품타입	LED실내조명 (평판등)_엣지타입
모 델 명	DNR1200M40

제품사진 (Image) / 국내 패키지 적용



제품도면 (Floorplan)

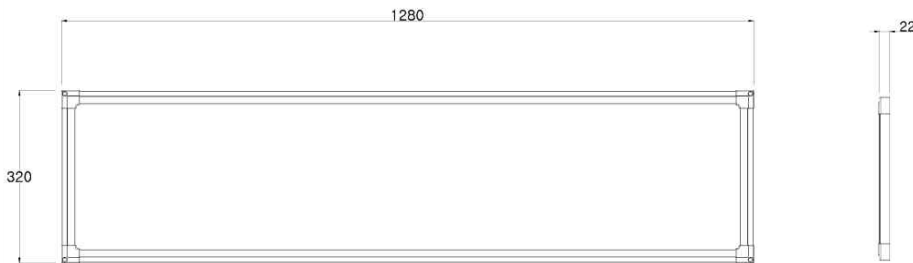

NO	구 분	내 용	비 고
1	조달식별번호	23387361	
2	소비전력	40W	
3	광 호 율	125lm/W 이상	
4	총 광 속	5.000lm 이상	
5	색 온 도	5.700K	색온도 변경 가능
6	연 색 성	80Ra 이상	
7	사 이 지	1280 x 320	
8	BODY	PS / ALUMINUM	
9	컨 버 터	LED전용 컨버터	KS인증 제품
10	인증현황	고효율, KS, 친환경, 여성기업, 창업기업제품	
11	기타사항	플리커프리	

제품 규격서 (LED실내조명)

제품타입	LED실내조명 (평판등)_엣지타입
모 델 명	DNR-1230M-57K

제품사진 (Image) / 국내 패키지 적용



제품도면 (Floorplan)

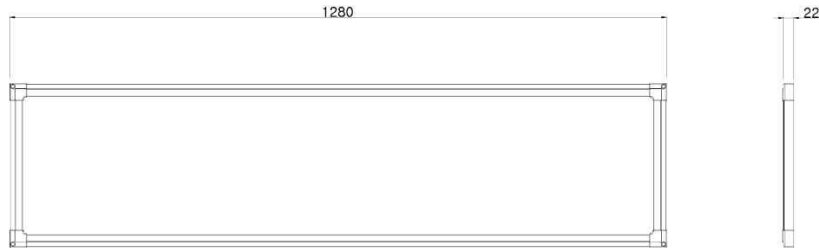

NO	구 분	내 용	비 고
1	조달식별번호	23659136	
2	소비전력	40W	
3	광 호 율	130lm/W 이상	
4	총 광 속	5.200lm 이상	
5	색 온 도	5.700K	색온도 변경 가능
6	연 색 성	80Ra 이상	
7	사 이 지	1280 x 320	
8	BODY	PS / ALUMINUM	
9	컨 버 터	LED전용 컨버터	KS인증 제품
10	인증현황	고효율, KS, 친환경, 여성기업, 창업기업제품	
11	기타사항	플리커프리	

제품 규격서 (LED실내조명)

제품타입	LED실내조명 (평판등)_엣지타입
모 델 명	DNR-1230M40W-57K

제품사진 (Image) / 국내 패키지 적용



제품도면 (Floorplan)

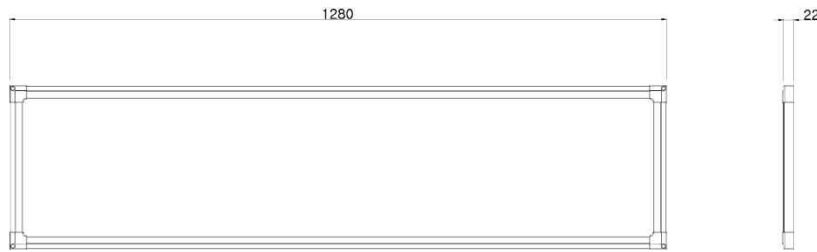

NO	구 분	내 용	비 고
1	조달식별번호	23843298	
2	소비전력	40W	
3	광 호 율	125lm/W 이상	
4	총 광 속	5.000lm 이상	
5	색 온 도	5.700K	색온도 변경 가능
6	연 색 성	80Ra 이상	
7	사 이 지	1280 x 320	
8	BODY	PS / ALUMINUM	
9	컨 버 터	LED전용 컨버터	KS인증 제품
10	인증현황	고효율, KS, 친환경, 여성기업, 창업기업제품	
11	기타사항	플리커프리	

제품 규격서 (LED실내조명)

제품타입	LED실내조명 (평판등)_엣지타입
모 델 명	DNR-1230M50W-57K

제품사진 (Image) / 국내 패키지 적용



제품도면 (Floorplan)

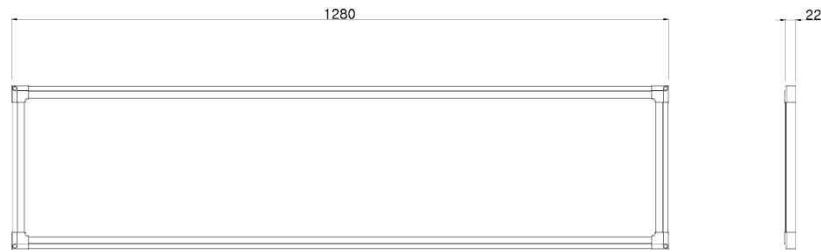

NO	구 분	내 용	비 고
1	조달식별번호	23843294	
2	소비전력	50W	
3	광 호 율	120lm/W 이상	
4	총 광 속	6.000lm 이상	
5	색 온 도	5.700K	색온도 변경 가능
6	연 색 성	80Ra 이상	
7	사 이 지	1280 x 320	
8	BODY	PS / ALUMINUM	
9	컨 버 터	LED전용 컨버터	KS인증 제품
10	인증현황	고효율, KS, 친환경, 여성기업, 창업기업제품	
11	기타사항	플리커프리	

제품 규격서 (LED실내조명)

제품타입	LED실내조명 (평판등)
모 델 명	DNR-FL25W6030

제품사진 (Image) / 국내 패키지 적용



제품도면 (Floorplan)

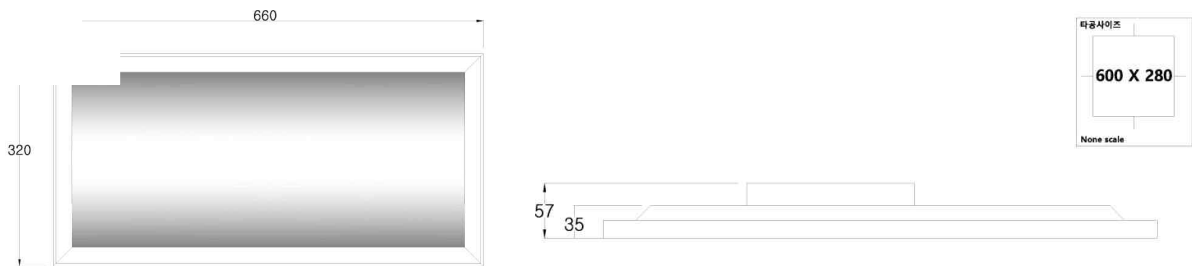

NO	구 분	내 용	비 고
1	조달식별번호	23515126	
2	소비전력	25W	
3	광 호 율	125lm/W 이상	
4	총 광 속	3.125lm 이상	
5	색 온 도	5.700K	색온도 변경 가능
6	연 색 성	80Ra 이상	
7	사 이 지	660 x 320	
8	BODY	PS / STEEL	
9	컨 버 터	LED전용 컨버터	KS인증 제품
10	인증현황	고효율, KS, 친환경, 여성기업, 창업기업제품	
11	기타사항	플리커프리	

제품 규격서 (LED실내조명)

제품타입	LED실내조명 (평판등)
모 델 명	DNR-FL40W1200

제품사진 (Image) / 국내 패키지 적용

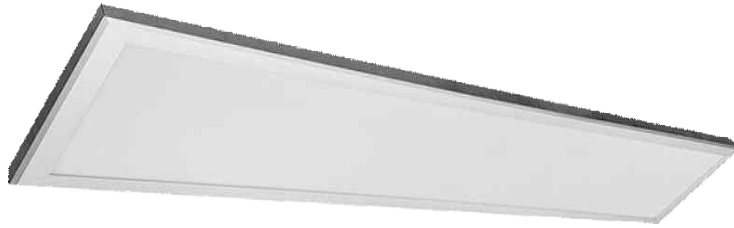

제품도면 (Floorplan)

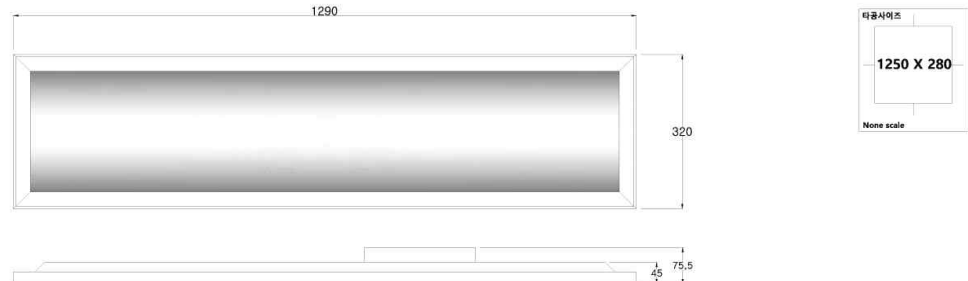

NO	구 분	내 용	비 고
1	조달식별번호	23516337	
2	소비전력	40W	
3	광 호 율	140lm/W 이상	
4	총 광 속	5.600lm 이상	
5	색 온 도	5.700K	색온도 변경 가능
6	연 색 성	80Ra 이상	
7	사 이 지	1290 x 320	
8	BODY	PS / STEEL	
9	컨 버 터	LED전용 컨버터	KS인증 제품
10	인증현황	고효율, KS, 친환경, 여성기업, 창업기업제품	
11	기타사항	플리커프리	

제품 규격서 (LED실내조명)

제품타입	LED실내조명 (평판등)
모델명	DNR-FL50W1200

제품사진 (Image) / 국내 패키지 적용

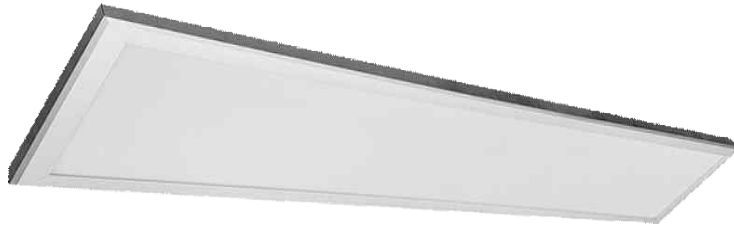

제품도면 (Floorplan)

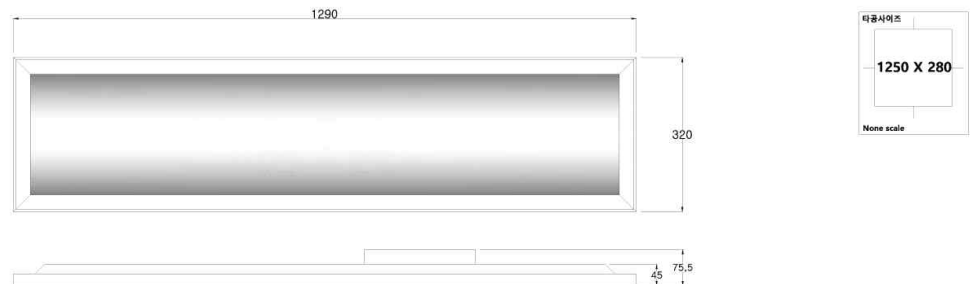

NO	구분	내용	비고
1	조달식별번호	23516338	
2	소비전력	50W	
3	광효율	125lm/W 이상	
4	총광속	6.250lm 이상	
5	색온도	5.700K	색온도 변경 가능
6	연색성	80Ra 이상	
7	사이즈	1290 x 320	
8	BODY	PS / STEEL	
9	컨버터	LED전용 컨버터	KS인증 제품
10	인증현황	고효율, KS, 친환경, 여성기업, 창업기업제품	
11	기타사항	플리커프리	

제품 규격서 (LED실내조명)

제품타입	LED실내조명 (평판등)
모 델 명	DNR-FL40W1200P

제품사진 (Image) / 국내 패키지 적용

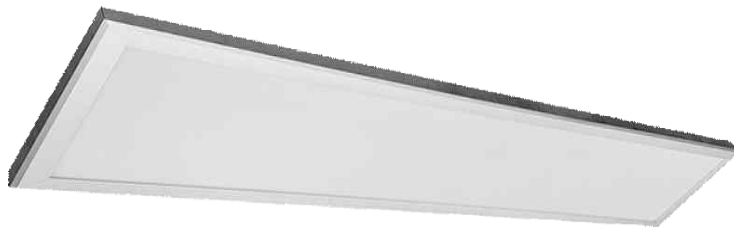

제품도면 (Floorplan)

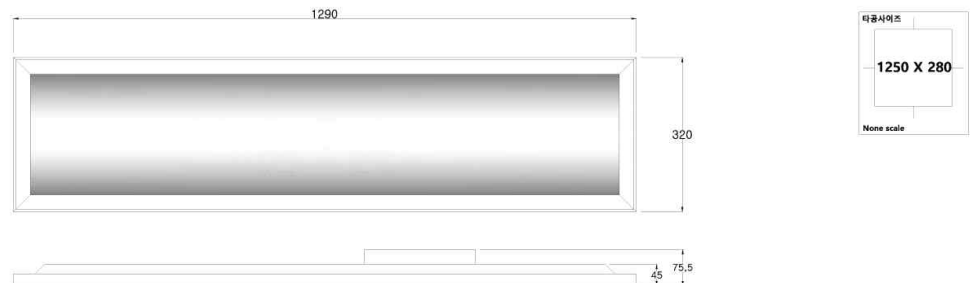

NO	구 분	내 용	비 고
1	조달식별번호	23516339	
2	소비전력	40W	
3	광 호 율	130lm/W 이상	
4	총 광 속	5.200lm 이상	
5	색 온 도	5.700K	색온도 변경 가능
6	연 색 성	80Ra 이상	
7	사 이 지	1290 x 320	
8	BODY	PS / STEEL	
9	컨 버 터	LED전용 컨버터	KS인증 제품
10	인증현황	고효율, KS, 친환경, 여성기업, 창업기업제품	
11	기타사항	플리커프리	

제품 규격서 (LED실내조명)

제품타입	LED실내조명 (평판등)
모 델 명	DNR-FL40W640-57K

제품사진 (Image) / 국내 패키지 적용



제품도면 (Floorplan)

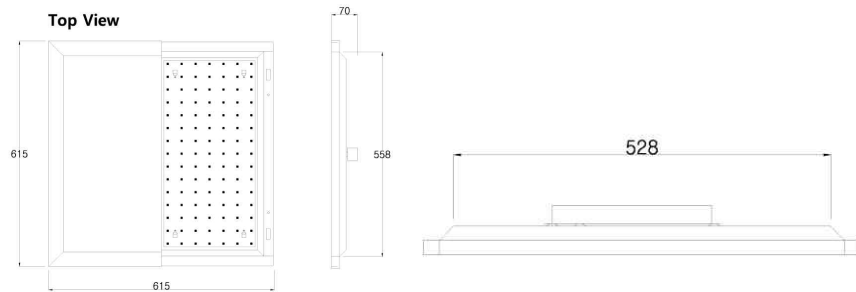

NO	구 분	내 용	비 고
1	조달식별번호	23841828	
2	소비전력	40W	
3	광 호 율	125lm/W 이상	
4	총 광 속	5.000lm 이상	
5	색 온 도	5.700K	색온도 변경 가능
6	연 색 성	80Ra 이상	
7	사 이 지	615 x 615	
8	BODY	PS / STEEL	
9	컨 버 터	LED전용 컨버터	KS인증 제품
10	인증현황	고효율, KS, 친환경, 여성기업, 창업기업제품	
11	기타사항	플리커프리	

제품 규격서 (LED실내조명)

제품타입	LED실내조명 (평판등)
모 델 명	DNR-FL50W640-57K

제품사진 (Image) / 국내 패키지 적용



제품도면 (Floorplan)

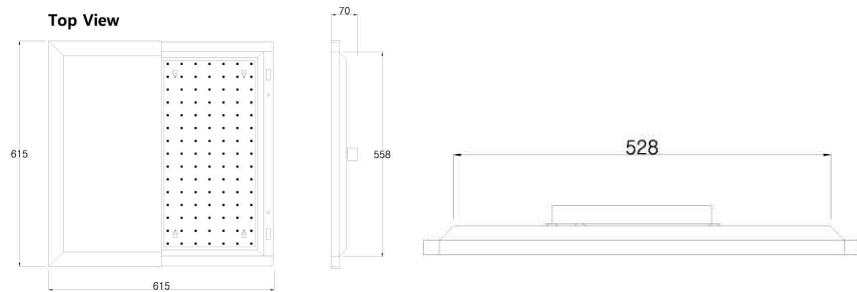

NO	구 분	내 용	비 고
1	조달식별번호	23841827	
2	소비전력	50W	
3	광 호 율	125lm/W 이상	
4	총 광 속	6,250lm 이상	
5	색 온 도	5,700K	색온도 변경 가능
6	연 색 성	80Ra 이상	
7	사 이 지	615 x 615	
8	BODY	PS / STEEL	
9	컨 버 터	LED전용 컨버터	KS인증 제품
10	인증현황	고효율, KS, 친환경, 여성기업, 창업기업제품	
11	기타사항	플리커프리	

제품 규격서 (LED실내조명)

제품타입	LED실내조명 (평판등)
모 델 명	DNR-FL32W-57K

제품사진 (Image) / 국내 패키지 적용

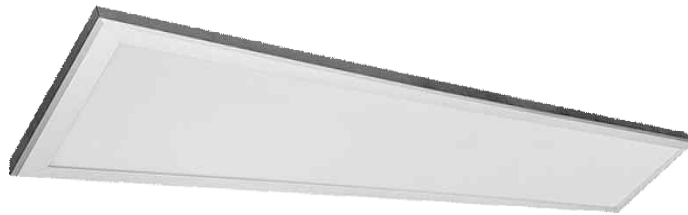

제품도면 (Floorplan)

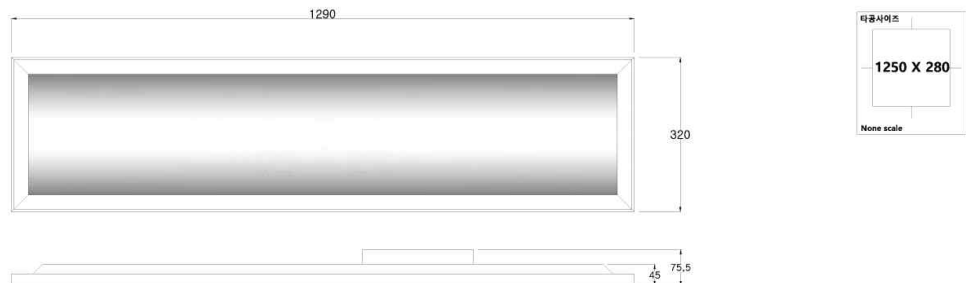

NO	구 분	내 용	비 고
1	조달식별번호	23656582	
2	소비전력	32W	
3	광 호 율	135lm/W 이상	
4	총 광 속	4.320lm 이상	
5	색 온 도	5.700K	색온도 변경 가능
6	연 색 성	80Ra 이상	
7	사 이 지	1290 x 320	
8	BODY	PS / STEEL	
9	컨 버 터	LED전용 컨버터	KS인증 제품
10	인증현황	고효율, KS, 친환경, 여성기업, 창업기업제품	
11	기타사항	플리커프리	

제품 규격서 (LED실내조명)

제품타입	LED실내조명 (평판등)
모 델 명	DNR-FL40W-57K

제품사진 (Image) / 국내 패키지 적용

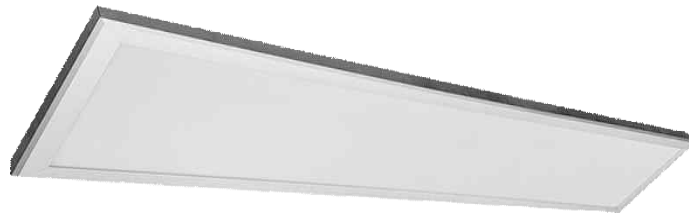

제품도면 (Floorplan)

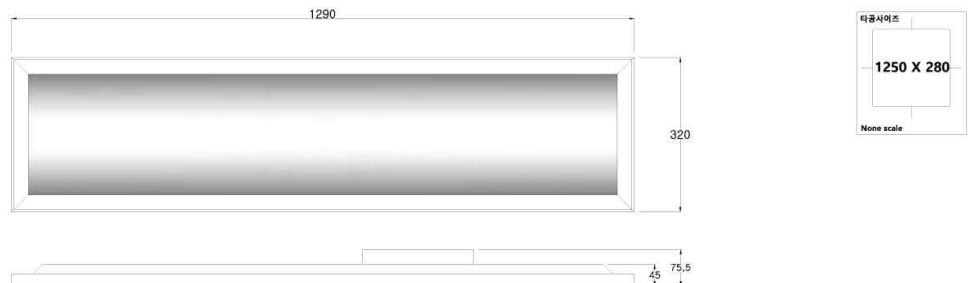

NO	구 분	내 용	비 고
1	조달식별번호	23656581	
2	소비전력	40W	
3	광 호 율	130lm/W 이상	
4	총 광 속	5.200lm 이상	
5	색 온 도	5.700K	색온도 변경 가능
6	연 색 성	80Ra 이상	
7	사 이 지	1290 x 320	
8	BODY	PS / STEEL	
9	컨 버 터	LED전용 컨버터	KS인증 제품
10	인증현황	고효율, KS, 친환경, 여성기업, 창업기업제품	
11	기타사항	플리커프리	

제품 규격서 (LED실내조명)

제품타입	LED실내조명 (평판등)
모델명	DNR-FL50W-57K

제품사진 (Image) / 국내 패키지 적용

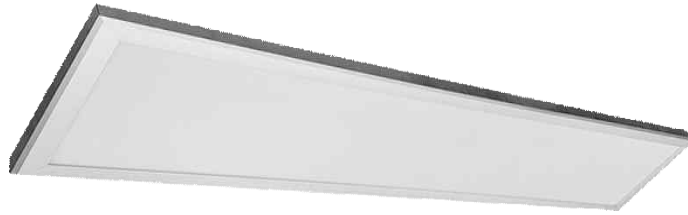

제품도면 (Floorplan)

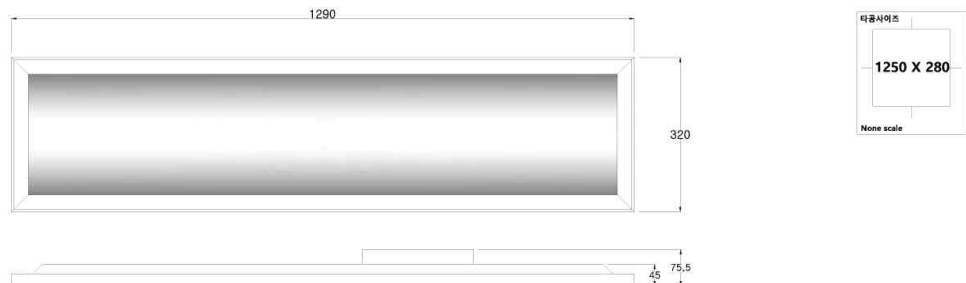

NO	구분	내용	비고
1	조달식별번호	23656580	
2	소비전력	50W	
3	광효율	125lm/W 이상	
4	총광속	6.250lm 이상	
5	색온도	5.700K	색온도 변경 가능
6	연색성	80Ra 이상	
7	사이즈	1290 x 320	
8	BODY	PS / STEEL	
9	컨버터	LED전용 컨버터	KS인증 제품
10	인증현황	고효율, KS, 친환경, 여성기업, 창업기업제품	
11	기타사항	플리커프리	

제품 규격서 (LED실내조명)

제품타입	LED실내조명 (평판등)
모 델 명	DNR-LF60W1200

제품사진 (Image) / 국내 패키지 적용

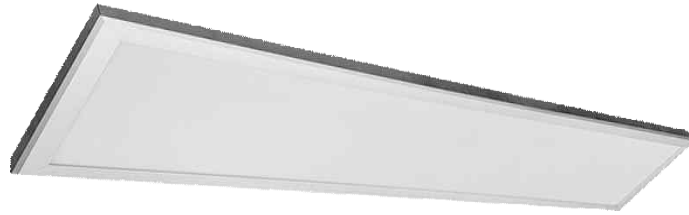

제품도면 (Floorplan)

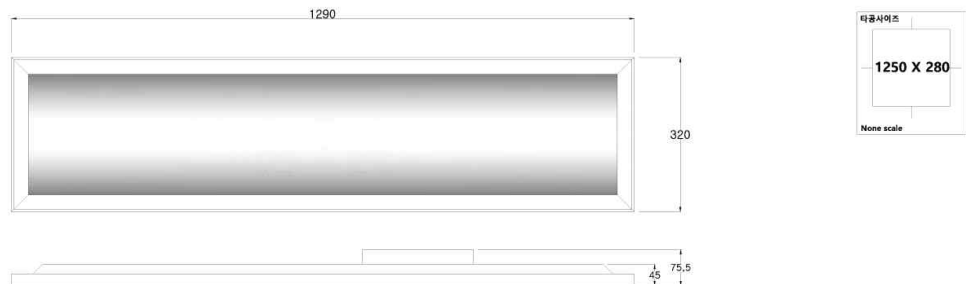

NO	구 분	내 용	비 고
1	조달식별번호	24321628	
2	소비전력	60W	
3	광 호 율	140lm/W 이상	
4	총 광 속	8,400lm 이상	
5	색 온 도	5,700K	색온도 변경 가능
6	연 색 성	80Ra 이상	
7	사 이 지	1290 x 320	
8	BODY	PS / STEEL	
9	컨 버 터	LED전용 컨버터	KS인증 제품
10	인증현황	고효율, KS, 친환경, 여성기업, 창업기업제품	
11	기타사항	플리커프리	

제품 규격서 (LED실내조명)

제품타입	LED실내조명 (평판등)_엣지타입
모 델 명	DNR-EG40W-SA

제품사진 (Image) / 국내 패키지 적용



제품도면 (Floorplan)



NO	구 분	내 용	비 고
1	조달식별번호	24321627	
2	소비전력	40W	
3	광 호 율	120lm/W 이상	
4	총 광 속	4,800lm 이상	
5	색 온 도	5,700K	색온도 변경 가능
6	연 색 성	80Ra 이상	
7	사 이 지	1280 x 320	
8	BODY	PS / ALUMINUM	
9	컨 버 터	LED전용 컨버터	KS인증 제품
10	인증현황	고효율, KS, 친환경, 여성기업, 창업기업제품	
11	기타사항	플리커프리	

제품 규격서 (LED실내조명)

제품타입	LED실내조명 (평판등)_엣지타입
모 델 명	DNR-EG50W-SA

제품사진 (Image) / 국내 패키지 적용



제품도면 (Floorplan)

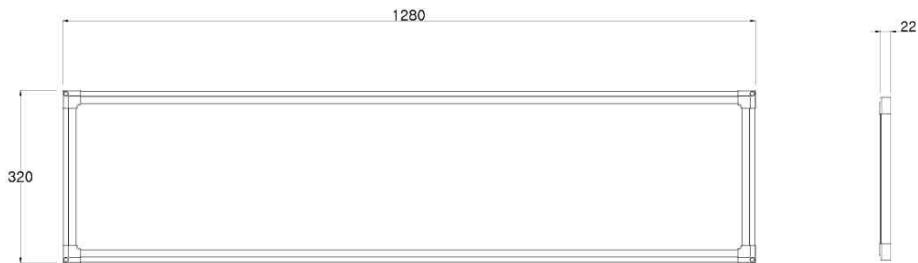

NO	구 분	내 용	비 고
1	조달식별번호	24321637	
2	소비전력	50W	
3	광 호 율	130lm/W 이상	
4	총 광 속	6.500lm 이상	
5	색 온 도	5.700K	색온도 변경 가능
6	연 색 성	80Ra 이상	
7	사 이 지	1280 x 320	
8	BODY	PS / ALUMINUM	
9	컨 버 터	LED전용 컨버터	KS인증 제품
10	인증현황	고효율, KS, 친환경, 여성기업, 창업기업제품	
11	기타사항	플리커프리	

제품 규격서 (LED실내조명)

제품타입	LED실내조명 (평판등)_엣지타입
모 델 명	DNR-EG40W-130

제품사진 (Image) / 국내 패키지 적용



제품도면 (Floorplan)

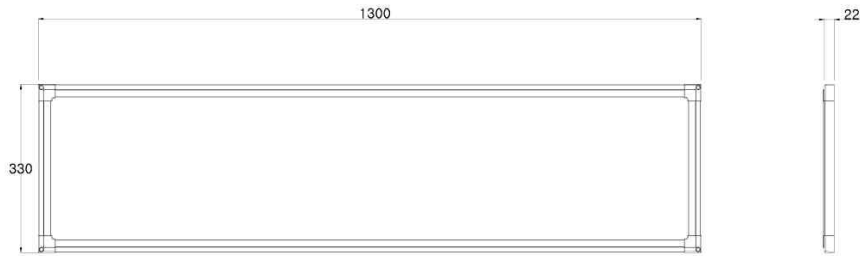

NO	구 분	내 용	비 고
1	조달식별번호	24321619	
2	소비전력	40W	
3	광 호 율	140lm/W 이상	
4	총 광 속	5.600lm 이상	
5	색 온 도	5.700K	색온도 변경 가능
6	연 색 성	80Ra 이상	
7	사 이 지	1300 x 320	
8	BODY	PS / ALUMINUM	
9	컨 버 터	LED전용 컨버터	KS인증 제품
10	인증현황	고효율, KS, 친환경, 여성기업, 창업기업제품	
11	기타사항	플리커프리	

제품 규격서 (LED실내조명)

제품타입	LED실내조명 (평판등)_엣지타입
모 델 명	DNR-EG50W-130

제품사진 (Image) / 국내 패키지 적용



제품도면 (Floorplan)

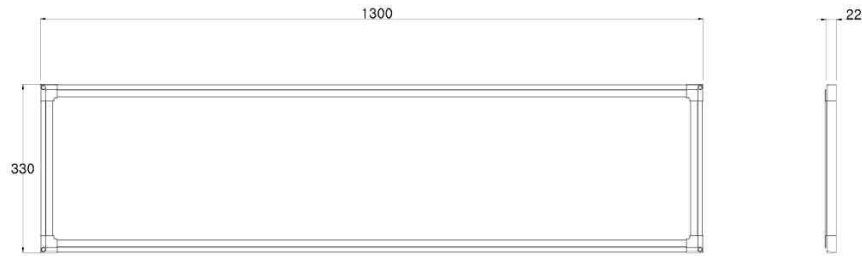

NO	구 분	내 용	비 고
1	조달식별번호	24321622	
2	소비전력	50W	
3	광 호 율	140lm/W 이상	
4	총 광 속	7,000lm 이상	
5	색 온 도	5,700K	색온도 변경 가능
6	연 색 성	80Ra 이상	
7	사 이 지	1300 x 320	
8	BODY	PS / ALUMINUM	
9	컨 버 터	LED전용 컨버터	KS인증 제품
10	인증현황	고효율, KS, 친환경, 여성기업, 창업기업제품	
11	기타사항	플리커프리	

제품 규격서 (LED실내조명)

제품타입	LED실내조명 (평판등)_엣지타입
모 델 명	DNR-EG25W-330

제품사진 (Image) / 국내 패키지 적용



제품도면 (Floorplan)



NO	구 분	내 용	비 고
1	조달식별번호	24348347	
2	소비전력	25W	
3	광 호 율	140lm/W 이상	
4	총 광 속	3.500lm 이상	
5	색 온 도	5.700K	색온도 변경 가능
6	연 색 성	80Ra 이상	
7	사 이 지	640 x 320	
8	BODY	PC / ALUMINUM	
9	컨 버 터	LED전용 컨버터	KS인증 제품
10	인증현황	고효율, KS, 친환경, 여성기업, 창업기업제품	
11	기타사항	플리커프리	

제품 규격서 (LED실내조명)

제품타입	LED실내조명 (평판등)_엣지타입
모 델 명	DNR-EG40W-640

제품사진 (Image) / 국내 패키지 적용



제품도면 (Floorplan)

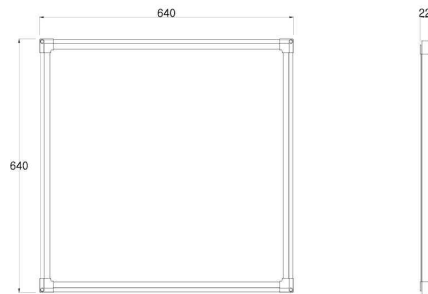

NO	구 분	내 용	비 고
1	조달식별번호	24321616	
2	소비전력	40W	
3	광 호 율	140lm/W 이상	
4	총 광 속	5.600lm 이상	
5	색 온 도	5.700K	색온도 변경 가능
6	연 색 성	80Ra 이상	
7	사 이 지	640 x 640	
8	BODY	PS / ALUMINUM	
9	컨 버 터	LED전용 컨버터	KS인증 제품
10	인증현황	고효율, KS, 친환경, 여성기업, 창업기업제품	
11	기타사항	플리커프리	

제품 규격서 (LED실내조명)

제품타입	LED실내조명 (평판등)_엣지타입
모 델 명	DNR-EG50W-640

제품사진 (Image) / 국내 패키지 적용



제품도면 (Floorplan)

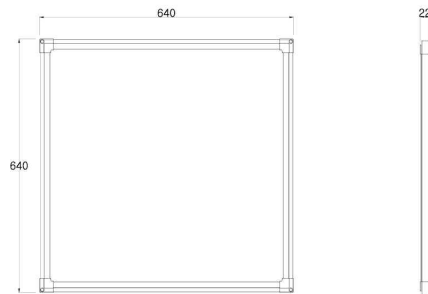

NO	구 분	내 용	비 고
1	조달식별번호	24321617	
2	소비전력	50W	
3	광 호 율	140lm/W 이상	
4	총 광 속	7,000lm 이상	
5	색 온 도	5,700K	색온도 변경 가능
6	연 색 성	80Ra 이상	
7	사 이 지	640 x 640	
8	BODY	PS / ALUMINUM	
9	컨 버 터	LED전용 컨버터	KS인증 제품
10	인증현황	고효율, KS, 친환경, 여성기업, 창업기업제품	
11	기타사항	플리커프리	

제품 규격서 (LED실내조명)

제품타입	LED실내조명 (평판등)_엣지타입
모 델 명	DNR-EG50W-60-T

제품사진 (Image) / 국내 패키지 적용



제품도면 (Floorplan)

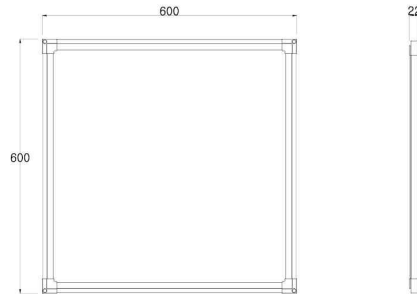

NO	구 분	내 용	비 고
1	조달식별번호	24321624	
2	소비전력	50W	
3	광 호 율	140lm/W 이상	
4	총 광 속	7,000lm 이상	
5	색 온 도	5,700K	색온도 변경 가능
6	연 색 성	80Ra 이상	
7	사 이 지	600 x 600	
8	BODY	PS / ALUMINUM	
9	컨 버 터	LED전용 컨버터	KS인증 제품
10	인증현황	고효율, KS, 친환경, 여성기업, 창업기업제품	
11	기타사항	플리커프리	

제품 규격서 (LED보안등기구)

제품타입	LED보안등기구
모 델 명	DNR-S50K-50

제품사진 (Image) / 국내 패키지 적용



제품도면 (Floorplan)

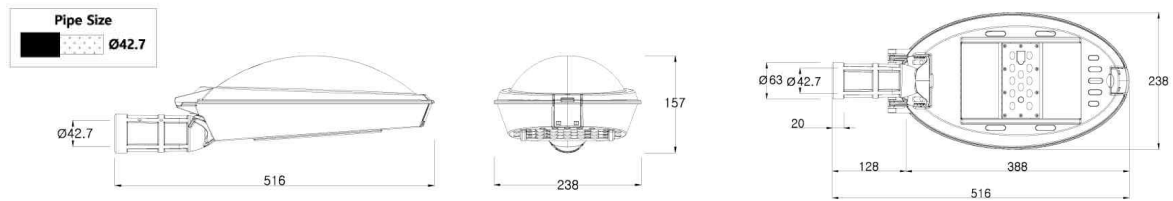

NO	구 분	내 용	비 고
1	조달식별번호	23839256	
2	소비전력	50W	
3	광 호 율	140lm/W 이상	
4	총 광 속	7.000lm 이상	
5	색 온 도	5.000K	색온도 변경 가능
6	연 색 성	80Ra 이상	
7	사 이 지	516 x 239	
8	BODY	PC / ALUMINUM	
9	컨 버 터	LED전용 컨버터	KS인증 제품
10	인증현황	고효율, KS, 친환경, 여성기업, 창업기업제품	
11	기타사항	각도조절 가능 / 방수, 방진가능	

제품 규격서 (LED보안등기구)

제품타입	LED보안등기구
모 델 명	DNR-UFO-50W

제품사진 (Image) / 국내 패키지 적용



제품도면 (Floorplan)

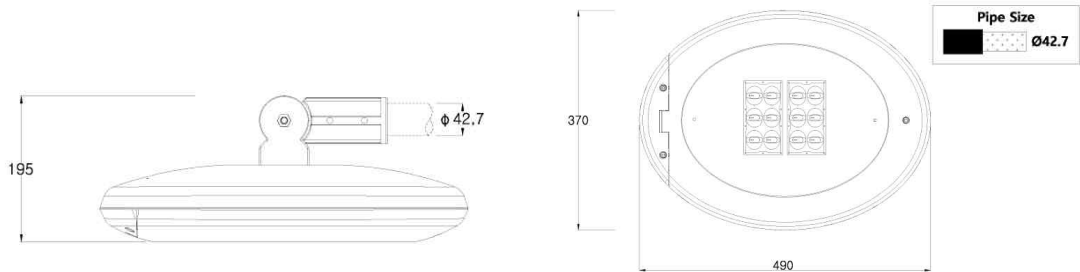

NO	구 분	내 용	비 고
1	조달식별번호	23667740	
2	소비전력	50W	
3	광 호 율	140lm/W 이상	
4	총 광 속	7,000lm 이상	
5	색 온 도	5,000K	색온도 변경 가능
6	연 색 성	80Ra 이상	
7	사 이 지	490 x 370	
8	BODY	PC / ALUMINUM	
9	컨 버 터	LED전용 컨버터	KS인증 제품
10	인증현황	고효율, KS, 친환경, 여성기업, 창업기업제품	
11	기타사항	각도조절 가능 / 방수, 방진가능	

제품 규격서 (LED보안등기구)

제품타입	LED보안등기구
모 델 명	DNR-S50K-30W

제품사진 (Image) / 국내 패키지 적용



제품도면 (Floorplan)

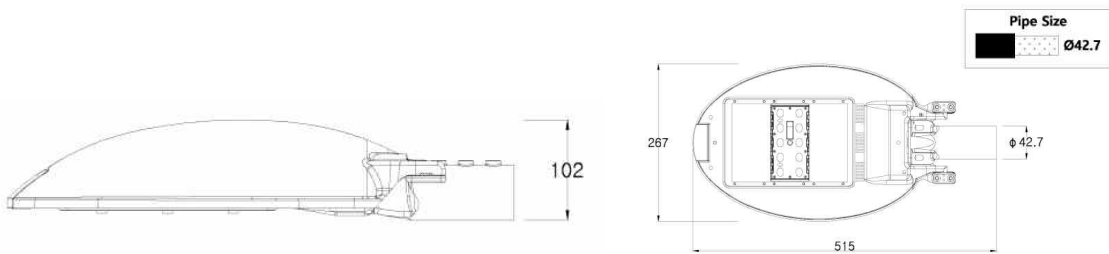

NO	구 분	내 용	비 고
1	조달식별번호	23839255	
2	소비전력	30W	
3	광 호 율	140lm/W 이상	
4	총 광 속	4,200lm 이상	
5	색 온 도	5,000K	색온도 변경 가능
6	연 색 성	80Ra 이상	
7	사 이 지	515 x 267	
8	BODY	PC / ALUMINUM	
9	컨 버 터	LED전용 컨버터	KS인증 제품
10	인증현황	고효율, KS, 친환경, 여성기업, 창업기업제품	
11	기타사항	각도조절 가능 / 방수, 방진가능	

제품 규격서 (LED보안등기구)

제품타입	LED보안등기구
모 델 명	DNR-S040-40W

제품사진 (Image) / 국내 패키지 적용



제품도면 (Floorplan)

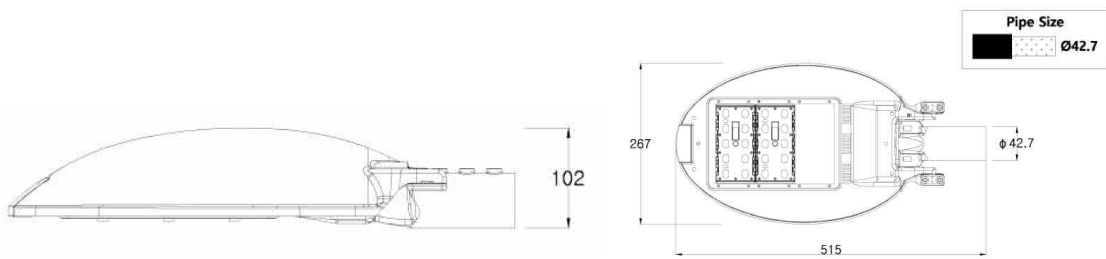

NO	구 분	내 용	비 고
1	조달식별번호	23421912	
2	소비전력	40W	
3	광 호 율	115lm/W 이상	
4	총 광 속	4.600lm 이상	
5	색 온 도	5.000K	색온도 변경 가능
6	연 색 성	80Ra 이상	
7	사 이 지	515 x 267	
8	BODY	PC / ALUMINUM	
9	컨 버 터	LED전용 컨버터	KS인증 제품
10	인증현황	고효율, KS, 친환경, 여성기업, 창업기업제품	
11	기타사항	각도조절 가능 / 방수, 방진가능	

제품 규격서 (LED보안등기구)

제품타입	LED보안등기구
모 델 명	DNR-S050-50W

제품사진 (Image) / 국내 패키지 적용



제품도면 (Floorplan)

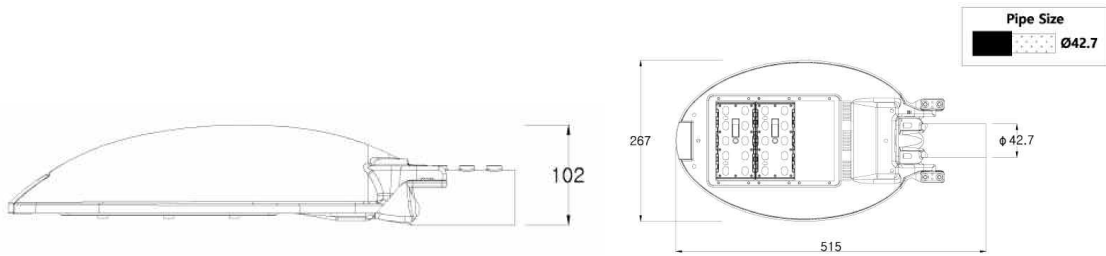

NO	구 분	내 용	비 고
1	조달식별번호	23390540	
2	소비전력	50W	
3	광 호 율	145lm/W 이상	
4	총 광 속	7.250lm 이상	
5	색 온 도	5.000K	색온도 변경 가능
6	연 색 성	80Ra 이상	
7	사 이 지	515 x 267	
8	BODY	PC / ALUMINUM	
9	컨 버 터	LED전용 컨버터	KS인증 제품
10	인증현황	고효율, KS, 친환경, 여성기업, 창업기업제품	
11	기타사항	각도조절 가능 / 방수, 방진가능	

제품 규격서 (LED보안등기구)

제품타입	LED보안등기구
모 델 명	DNR-SU60-60W

제품사진 (Image) / 국내 패키지 적용



제품도면 (Floorplan)

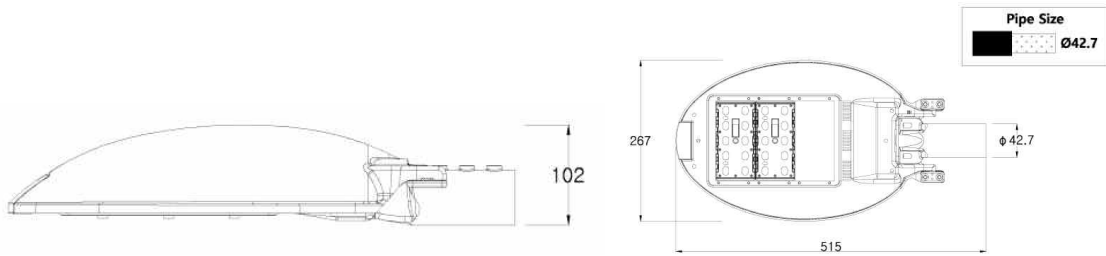

NO	구 분	내 용	비 고
1	조달식별번호	23662067	
2	소비전력	60W	
3	광 호 율	140lm/W 이상	
4	총 광 속	8,400lm 이상	
5	색 온 도	5,000K	색온도 변경 가능
6	연 색 성	80Ra 이상	
7	사 이 지	515 x 267	
8	BODY	PC / ALUMINUM	
9	컨 버 터	LED전용 컨버터	KS인증 제품
10	인증현황	고효율, KS, 친환경, 여성기업, 창업기업제품	
11	기타사항	방수, 방진가능	

제품 규격서 (LED보안등기구)

제품타입	LED보안등기구
모 델 명	DNR-SCAZ60W-50K

제품사진 (Image) / 국내 패키지 적용



제품도면 (Floorplan)

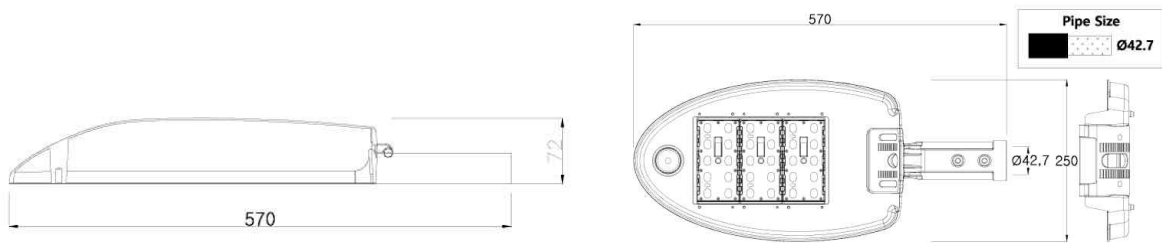

NO	구 분	내 용	비 고
1	조달식별번호	24339702	
2	소비전력	60W	
3	광 호 율	160lm/W 이상	
4	총 광 속	9,600lm 이상	
5	색 온 도	5,000K	색온도 변경 가능
6	연 색 성	80Ra 이상	
7	사 이 즈	570 x 250	
8	BODY	PC / ALUMINUM	
9	컨 버 터	LED전용 컨버터	KS인증 제품
10	인증현황	고효율, KS, 친환경, 여성기업, 창업기업제품	
11	기타사항	방수, 방진가능	

제품 규격서 (LED보안등기구)

제품타입	LED보안등기구
모델명	DNR-SCAZ70W-50K

제품사진 (Image) / 국내 패키지 적용



제품도면 (Floorplan)

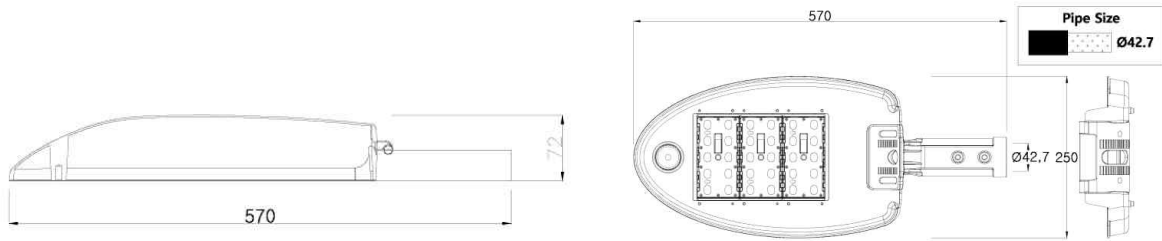

NO	구분	내용	비고
1	조달식별번호	24339701	
2	소비전력	70W	
3	광효율	140lm/W 이상	
4	총광속	9,800lm 이상	
5	색온도	5,000K	색온도 변경 가능
6	연색성	80Ra 이상	
7	사이즈	570 x 250	
8	BODY	PC / ALUMINUM	
9	컨버터	LED전용 컨버터	KS인증 제품
10	인증현황	KS, 여성기업, 창업기업제품	
11	기타사항	방수, 방진가능	

제품 규격서 (LED보안등기구)

제품타입	LED보안등기구
모 델 명	DNR-SCAT50W-50K

제품사진 (Image) / 국내 패키지 적용



제품도면 (Floorplan)

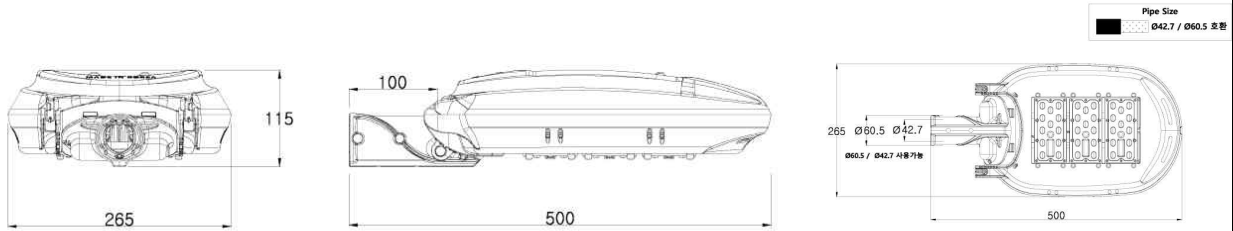

NO	구 분	내 용	비 고
1	조달식별번호	24339700	
2	소비전력	50W	
3	광 호 율	155lm/W 이상	
4	총 광 속	7.750lm 이상	
5	색 온 도	5.000K	색온도 변경 가능
6	연 색 성	80Ra 이상	
7	사 이 지	500 x 265	
8	BODY	PC / ALUMINUM	
9	컨 버 터	LED전용 컨버터	KS인증 제품
10	인증현황	고효율, KS, 친환경, 여성기업, 창업기업제품	
11	기타사항	방수, 방진가능	

제품 규격서 (LED보안등기구)

제품타입	LED보안등기구
모 델 명	DNR-SCAT60W-50K

제품사진 (Image) / 국내 패키지 적용



제품도면 (Floorplan)

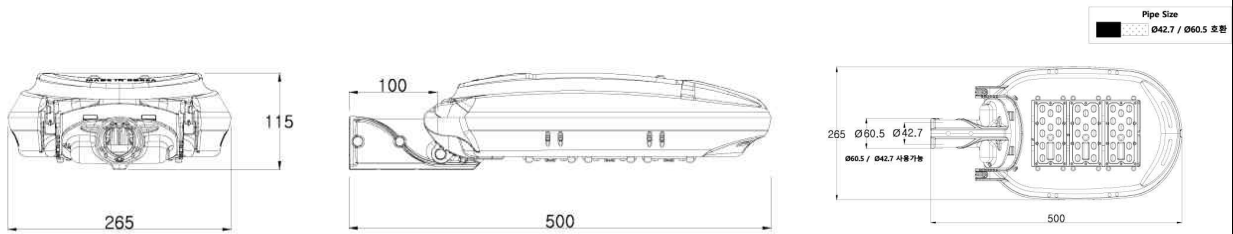

NO	구 분	내 용	비 고
1	조달식별번호	24339699	
2	소비전력	60W	
3	광 호 율	160lm/W 이상	
4	총 광 속	9,600lm 이상	
5	색 온 도	5,000K	색온도 변경 가능
6	연 색 성	80Ra 이상	
7	사 이 지	500 x 265	
8	BODY	PC / ALUMINUM	
9	컨 버 터	LED전용 컨버터	KS인증 제품
10	인증현황	고효율, KS, 친환경, 여성기업, 창업기업제품	
11	기타사항	방수, 방진가능	

제품 규격서 (LED보안등기구)

제품타입	LED보안등기구
모 델 명	DNR-SCAT70W-50K

제품사진 (Image) / 국내 패키지 적용



제품도면 (Floorplan)

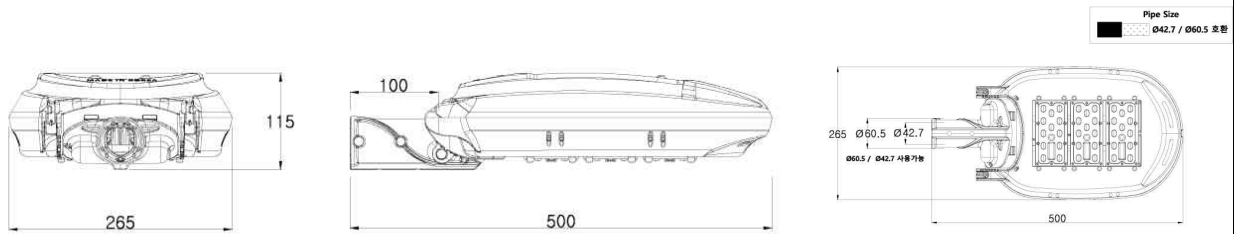

NO	구 분	내 용	비 고
1	조달식별번호	24340806	
2	소비전력	70W	
3	광 호 율	155lm/W 이상	
4	총 광 속	10.850lm 이상	
5	색 온 도	5.000K	색온도 변경 가능
6	연 색 성	80Ra 이상	
7	사 이 지	500 x 265	
8	BODY	PC / ALUMINUM	
9	컨 버 터	LED전용 컨버터	KS인증 제품
10	인증현황	고효율, KS, 친환경, 여성기업, 창업기업제품	
11	기타사항	방수, 방진가능	

제품 규격서 (LED가로등기구)

제품타입	LED가로등기구
모 델 명	DNR-S075-75W

제품사진 (Image) / 국내 패키지 적용



제품도면 (Floorplan)

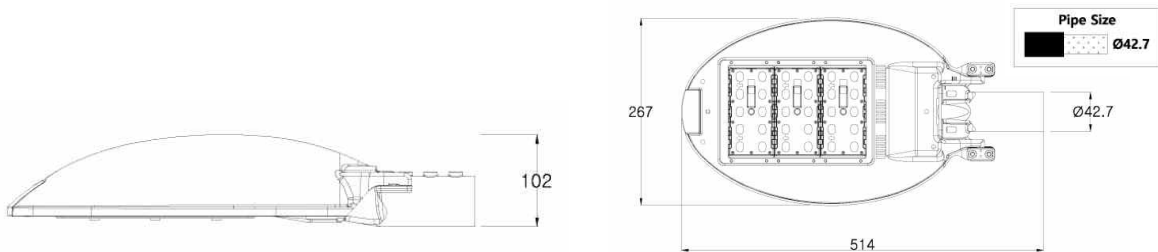

NO	구 분	내 용	비 고
1	조달식별번호	23390541	
2	소비전력	75W	
3	광 호 율	145lm/W 이상	
4	총 광 속	10.875lm 이상	
5	색 온 도	5.000K	색온도 변경 가능
6	연 색 성	80Ra 이상	
7	사 이 지	514 x 267	
8	BODY	PC / ALUMINUM	
9	컨 버 터	LED전용 컨버터	KS인증 제품
10	인증현황	고효율, KS, 친환경, 여성기업, 창업기업제품	
11	기타사항	방수, 방진가능	

제품 규격서 (LED가로등기구)

제품타입	LED가로등기구
모 델 명	DNR-S100-100W

제품사진 (Image) / 국내 패키지 적용



제품도면 (Floorplan)

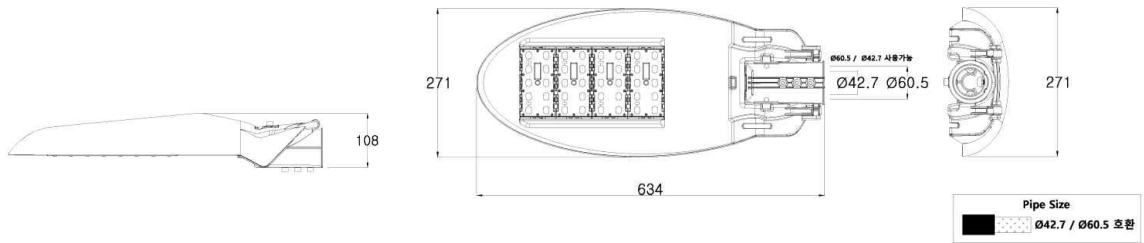

NO	구 분	내 용	비 고
1	조달식별번호	23390542	
2	소비전력	100W	
3	광 호 율	150lm/W 이상	
4	총 광 속	15.000lm 이상	
5	색 온 도	5.000K	색온도 변경 가능
6	연 색 성	80Ra 이상	
7	사 이 지	634 x 271	
8	BODY	PC / ALUMINUM	
9	컨 버 터	LED전용 컨버터	KS인증 제품
10	인증현황	고효율, KS, 친환경, 여성기업, 창업기업제품	
11	기타사항	방수, 방진가능	

제품 규격서 (LED가로등기구)

제품타입	LED가로등기구
모델명	DNR-LS100-100W

제품사진 (Image) / 국내 패키지 적용



제품도면 (Floorplan)

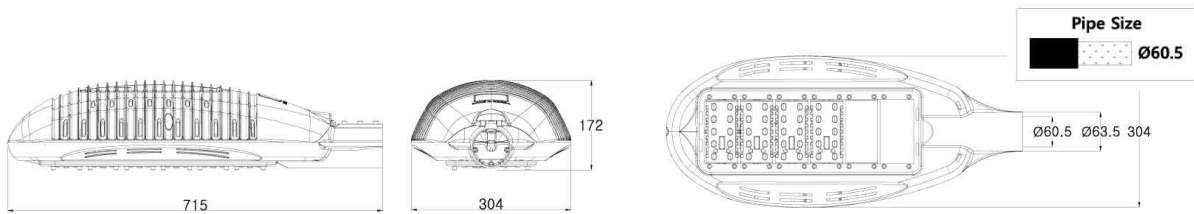

NO	구분	내용	비고
1	조달식별번호	23434139	
2	소비전력	100W	
3	광효율	145lm/W 이상	
4	총광속	14,500lm 이상	
5	색온도	5,000K	색온도 변경 가능
6	연색성	80Ra 이상	
7	사이즈	715 x 304	
8	BODY	PC / ALUMINUM	
9	컨버터	LED전용 컨버터	KS인증 제품
10	인증현황	고효율, KS, 친환경, 여성기업, 창업기업제품	
11	기타사항	방수, 방진가능	

제품 규격서 (LED가로등기구)

제품타입	LED가로등기구
모 델 명	DNR-LS150-150W

제품사진 (Image) / 국내 패키지 적용



제품도면 (Floorplan)

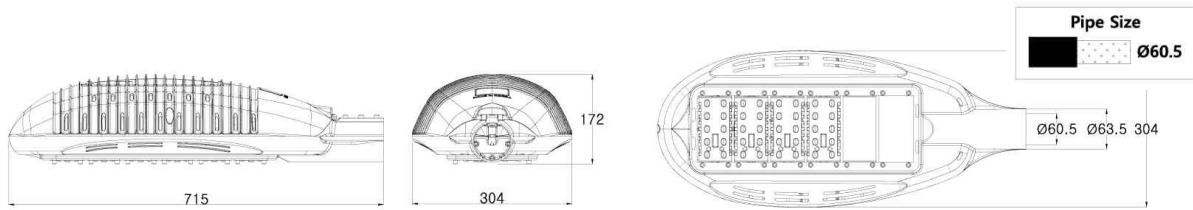

NO	구 분	내 용	비 고
1	조달식별번호	23432934	
2	소비전력	150W	
3	광 호 율	145lm/W 이상	
4	총 광 속	21.750lm 이상	
5	색 온 도	5.000K	색온도 변경 가능
6	연 색 성	80Ra 이상	
7	사 이 지	715 x 304	
8	BODY	PC / ALUMINUM	
9	컨 버 터	LED전용 컨버터	KS인증 제품
10	인증현황	고효율, KS, 친환경, 여성기업, 창업기업제품	
11	기타사항	방수, 방진가능	

제품 규격서 (LED가로등기구)

제품타입	LED가로등기구
모델명	DNR-SM100-100W

제품사진 (Image) / 국내 패키지 적용



제품도면 (Floorplan)

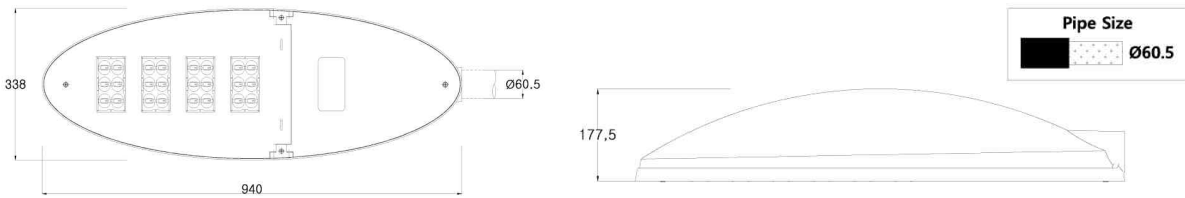

NO	구분	내용	비고
1	조달식별번호	23490984	
2	소비전력	100W	
3	광효율	120lm/W 이상	
4	총광속	12,000lm 이상	
5	색온도	5,000K	색온도 변경 가능
6	연색성	80Ra 이상	
7	사이즈	940 x 338	
8	BODY	PC / ALUMINUM	
9	컨버터	LED전용 컨버터	KS인증 제품
10	인증현황	고효율, KS, 친환경, 여성기업, 창업기업제품	
11	기타사항	방수, 방진가능	

제품 규격서 (LED가로등기구)

제품타입	LED가로등기구
모 델 명	DNR-SA100W-5000K

제품사진 (Image) / 국내 패키지 적용



제품도면 (Floorplan)

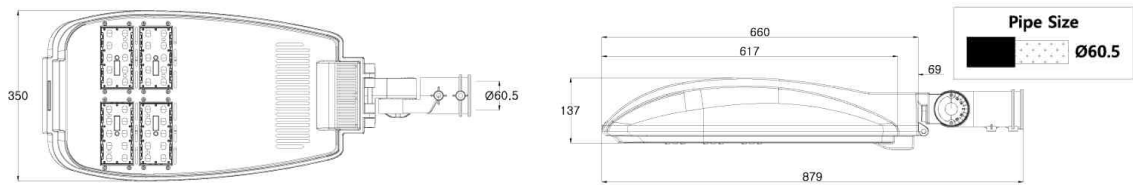

NO	구 분	내 용	비 고
1	조달식별번호	23525621	
2	소비전력	100W	
3	광 호 율	120lm/W 이상	
4	총 광 속	12,000lm 이상	
5	색 온 도	5,000K	색온도 변경 가능
6	연 색 성	80Ra 이상	
7	사 이 지	879 x 350	
8	BODY	PC / ALUMINUM	
9	컨 버 터	LED전용 컨버터	KS인증 제품
10	인증현황	고효율, KS, 친환경, 여성기업, 창업기업제품	
11	기타사항	방수, 방진가능	

제품 규격서 (LED가로등기구)

제품타입	LED가로등기구
모델명	DNR-SA120W-5000K

제품사진 (Image) / 국내 패키지 적용



제품도면 (Floorplan)

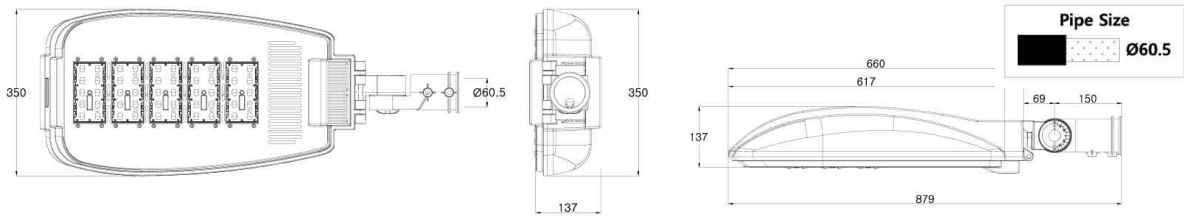

NO	구분	내용	비고
1	조달식별번호	23525619	
2	소비전력	120W	
3	광효율	120lm/W 이상	
4	총광속	14,400lm 이상	
5	색온도	5,000K	색온도 변경 가능
6	연색성	80Ra 이상	
7	사이즈	879 x 350	
8	BODY	PC / ALUMINUM	
9	컨버터	LED전용 컨버터	KS인증 제품
10	인증현황	고효율, KS, 친환경, 여성기업, 창업기업제품	
11	기타사항	방수, 방진가능	

제품 규격서 (LED가로등기구)

제품타입	LED가로등기구
모델명	DNR-S200WSE-50K

제품사진 (Image) / 국내 패키지 적용



제품도면 (Floorplan)

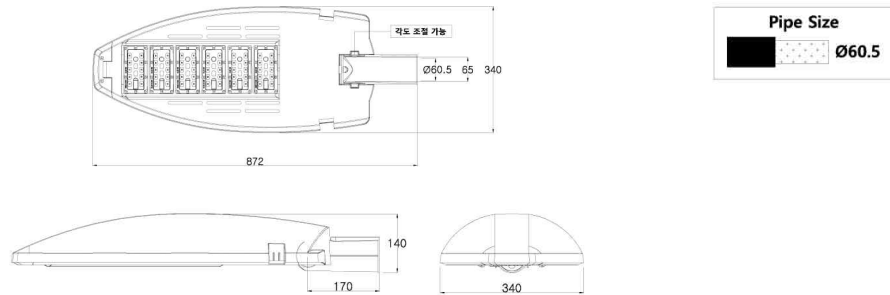

NO	구분	내용	비고
1	조달식별번호	23841864	
2	소비전력	200W	
3	광효율	150lm/W 이상	
4	총광속	30,000lm 이상	
5	색온도	5,000K	색온도 변경 가능
6	연색성	80Ra 이상	
7	사이즈	872 x 340	
8	BODY	PC / ALUMINUM	
9	컨버터	LED전용 컨버터	KS인증 제품
10	인증현황	고효율, KS, 여성기업, 창업기업제품	
11	기타사항	방수, 방진가능	

제품 규격서 (LED가로등기구)

제품타입	LED가로등기구
모델명	DNR-S50K-90W

제품사진 (Image) / 국내 패키지 적용



제품도면 (Floorplan)

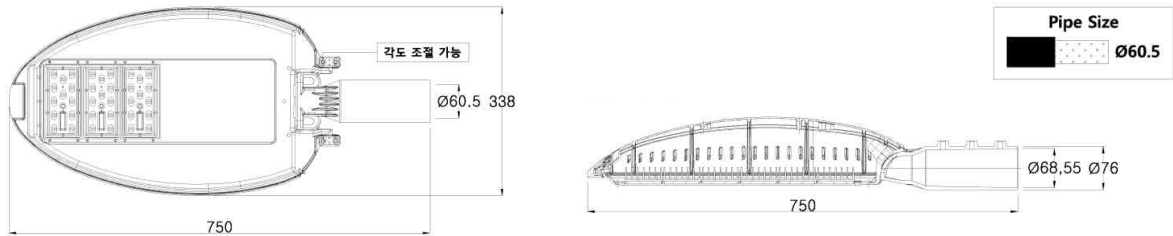

NO	구분	내용	비고
1	조달식별번호	23842876	
2	소비전력	90W	
3	광효율	140lm/W 이상	
4	총광속	12,600lm 이상	
5	색온도	5,000K	색온도 변경 가능
6	연색성	80Ra 이상	
7	사이즈	750 x 338	
8	BODY	PC / ALUMINUM	
9	컨버터	LED전용 컨버터	KS인증 제품
10	인증현황	고효율, KS, 친환경, 여성기업, 창업기업제품	
11	기타사항	방수, 방진가능	

제품 규격서 (LED가로등기구)

제품타입	LED가로등기구
모델명	DNR-S50K-120W

제품사진 (Image) / 국내 패키지 적용



제품도면 (Floorplan)

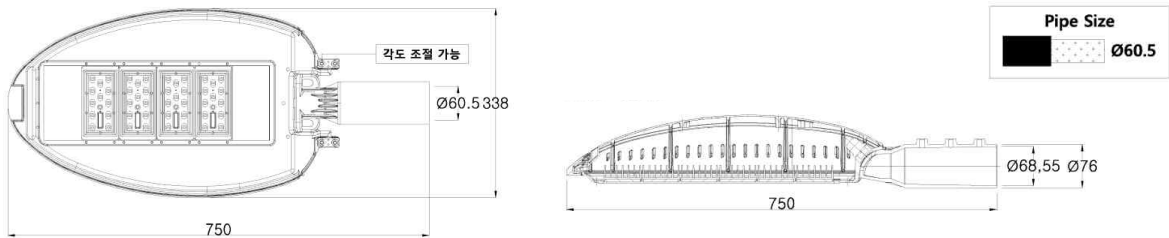

NO	구분	내용	비고
1	조달식별번호	23842877	
2	소비전력	120W	
3	광효율	140lm/W 이상	
4	총광속	16.800lm 이상	
5	색온도	5.000K	색온도 변경 가능
6	연색성	80Ra 이상	
7	사이즈	750 x 338	
8	BODY	PC / ALUMINUM	
9	컨버터	LED전용 컨버터	KS인증 제품
10	인증현황	고효율, KS, 친환경, 여성기업, 창업기업제품	
11	기타사항	방수, 방진가능	

제품 규격서 (LED가로등기구)

제품타입	LED가로등기구
모 델 명	DNR-S50K-150

제품사진 (Image) / 국내 패키지 적용



제품도면 (Floorplan)

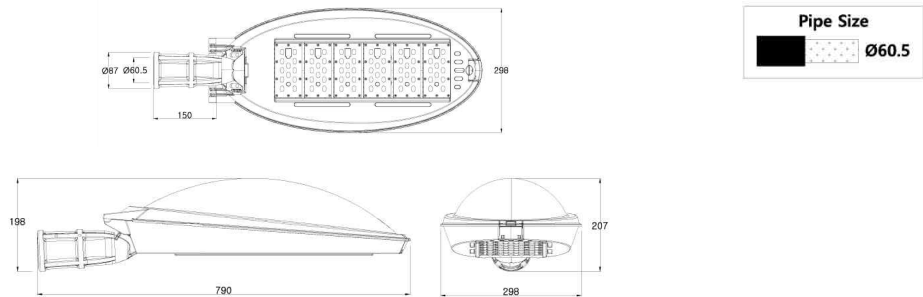

NO	구 분	내 용	비 고
1	조달식별번호	23841863	
2	소비전력	150W	
3	광 호 율	145lm/W 이상	
4	총 광 속	21,750lm 이상	
5	색 온 도	5,000K	색온도 변경 가능
6	연 색 성	80Ra 이상	
7	사 이 지	790 x 298	
8	BODY	PC / ALUMINUM	
9	컨 버 터	LED전용 컨버터	KS인증 제품
10	인증현황	고효율, KS, 친환경, 여성기업, 창업기업제품	
11	기타사항	방수, 방진가능	

제품 규격서 (LED가로등기구)

제품타입	LED가로등기구
모델명	DNR-S200W-50K

제품사진 (Image) / 국내 패키지 적용



제품도면 (Floorplan)

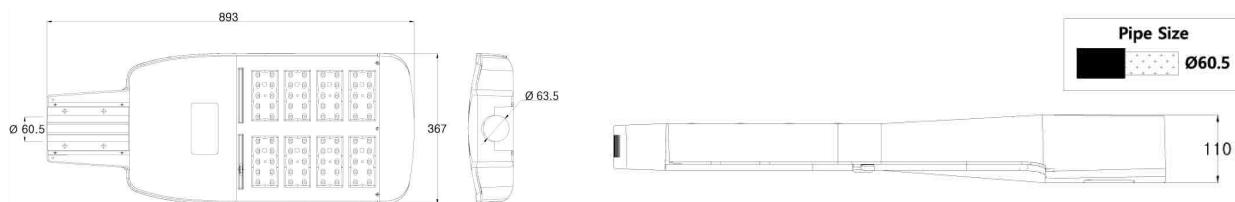

NO	구분	내용	비고
1	조달식별번호	23841862	
2	소비전력	200W	
3	광효율	150lm/W 이상	
4	총광속	30,000lm 이상	
5	색온도	5,000K	색온도 변경 가능
6	연색성	80Ra 이상	
7	사이즈	893 x 367	
8	BODY	PC / ALUMINUM	
9	컨버터	LED전용 컨버터	KS인증 제품
10	인증현황	고효율, KS, 친환경, 여성기업, 창업기업제품	
11	기타사항	방수, 방진가능	

제품 규격서 (LED가로등기구)

제품타입	LED가로등기구
모델명	DNR-S250W-50K

제품사진 (Image) / 국내 패키지 적용



제품도면 (Floorplan)

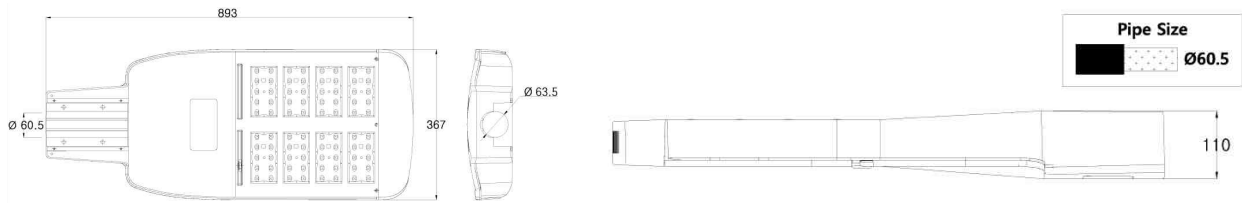

NO	구분	내용	비고
1	조달식별번호	23841861	
2	소비전력	250W	
3	광효율	150lm/W 이상	
4	총광속	37,500lm 이상	
5	색온도	5,000K	색온도 변경 가능
6	연색성	80Ra 이상	
7	사이즈	893 x 367	
8	BODY	PC / ALUMINUM	
9	컨버터	LED전용 컨버터	KS인증 제품
10	인증현황	고효율, KS, 친환경, 여성기업, 창업기업제품	
11	기타사항	방수, 방진가능	

제품 규격서 (LED가로등기구)

제품타입	LED가로등기구
모델명	DNR-ST100W-AT

제품사진 (Image) / 국내 패키지 적용



제품도면 (Floorplan)

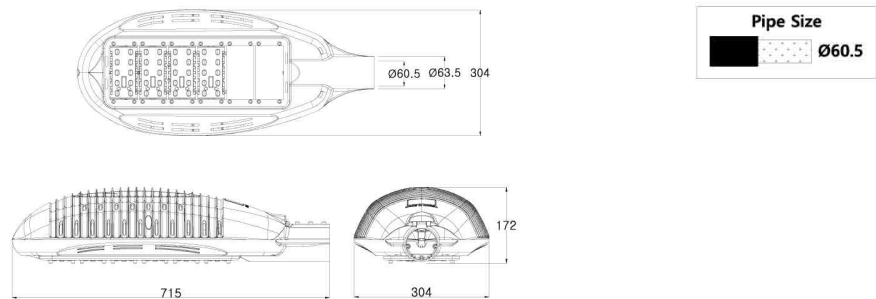

NO	구분	내용	비고
1	조달식별번호	24339695	
2	소비전력	100W	
3	광효율	140lm/W 이상	
4	총광속	14,000lm 이상	
5	색온도	5,000K	색온도 변경 가능
6	연색성	80Ra 이상	
7	사이즈	715 x 304	
8	BODY	PC / ALUMINUM	
9	컨버터	LED전용 컨버터	KS인증 제품
10	인증현황	KS, 여성기업, 창업기업제품	
11	기타사항	방수, 방진가능	

제품 규격서 (LED가로등기구)

제품타입	LED가로등기구
모델명	DNR-ST120W-AT

제품사진 (Image) / 국내 패키지 적용



제품도면 (Floorplan)

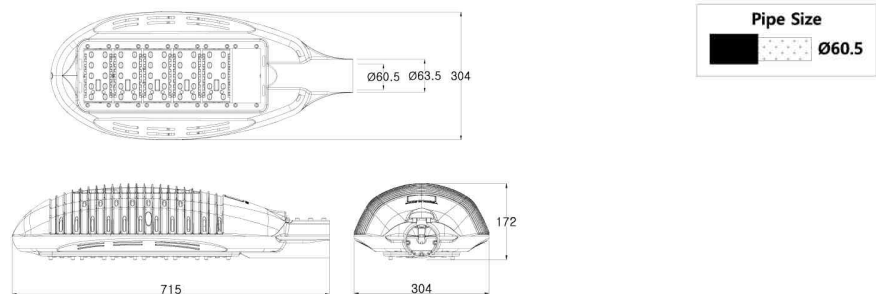

NO	구분	내용	비고
1	조달식별번호	24339694	
2	소비전력	120W	
3	광효율	140lm/W 이상	
4	총광속	16.800lm 이상	
5	색온도	5.000K	색온도 변경 가능
6	연색성	80Ra 이상	
7	사이즈	715 x 304	
8	BODY	PC / ALUMINUM	
9	컨버터	LED전용 컨버터	KS인증 제품
10	인증현황	KS, 여성기업, 창업기업제품	
11	기타사항	방수, 방진가능	

제품 규격서 (LED가로등기구)

제품타입	LED가로등기구
모 델 명	DNR-ST150W-AT

제품사진 (Image) / 국내 패키지 적용



제품도면 (Floorplan)

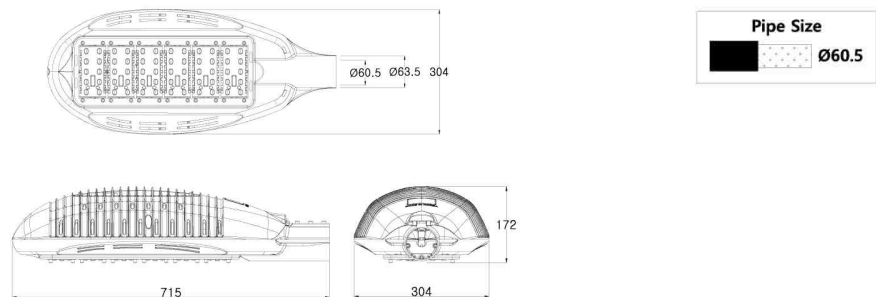

NO	구 분	내 용	비 고
1	조달식별번호	24339693	
2	소비전력	150W	
3	광 호 율	140lm/W 이상	
4	총 광 속	21,000lm 이상	
5	색 온 도	5,000K	색온도 변경 가능
6	연 색 성	80Ra 이상	
7	사 이 지	715 x 304	
8	BODY	PC / ALUMINUM	
9	컨 버 터	LED전용 컨버터	KS인증 제품
10	인증현황	KS, 여성기업, 창업기업제품	
11	기타사항	방수, 방진가능	

제품 규격서 (LED가로등기구)

제품타입	LED가로등기구
모 델 명	DNR-STMK100W-50K

제품사진 (Image) / 국내 패키지 적용



제품도면 (Floorplan)

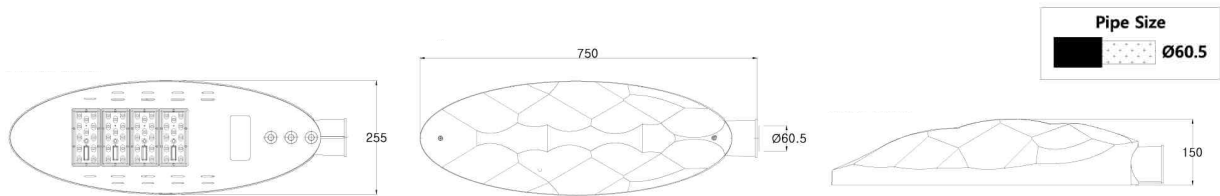

NO	구 분	내 용	비 고
1	조달식별번호	24339698	
2	소비전력	100W	
3	광 호 율	140lm/W 이상	
4	총 광 속	14,000lm 이상	
5	색 온 도	5,000K	색온도 변경 가능
6	연 색 성	80Ra 이상	
7	사 이 즈	750 x 265	
8	BODY	PC / ALUMINUM	
9	컨 버 터	LED전용 컨버터	KS인증 제품
10	인증현황	KS, 여성기업, 창업기업제품	
11	기타사항	방수, 방진가능	

제품 규격서 (LED가로등기구)

제품타입	LED가로등기구
모 델 명	DNR-STMK125W-50K

제품사진 (Image) / 국내 패키지 적용



제품도면 (Floorplan)

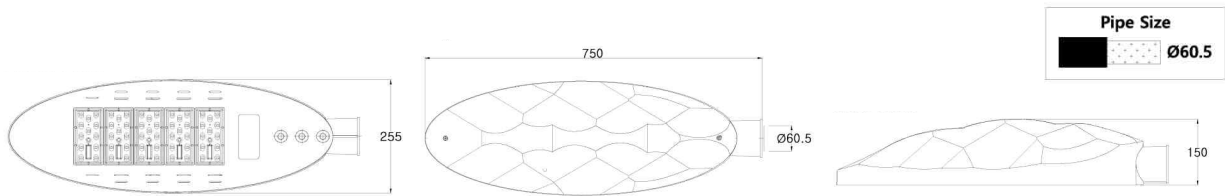

NO	구 분	내 용	비 고
1	조달식별번호	24339697	
2	소비전력	125W	
3	광 호 율	140lm/W 이상	
4	총 광 속	17,500lm 이상	
5	색 온 도	5,000K	색온도 변경 가능
6	연 색 성	80Ra 이상	
7	사 이 지	750 x 265	
8	B O D Y	PC / ALUMINUM	
9	컨 버 터	LED전용 컨버터	KS인증 제품
10	인증현황	KS, 여성기업, 창업기업제품	
11	기타사항	방수, 방진가능	

제품 규격서 (LED가로등기구)

제품타입	LED가로등기구
모델명	DNR-STMK150W-50K

제품사진 (Image) / 국내 패키지 적용



제품도면 (Floorplan)

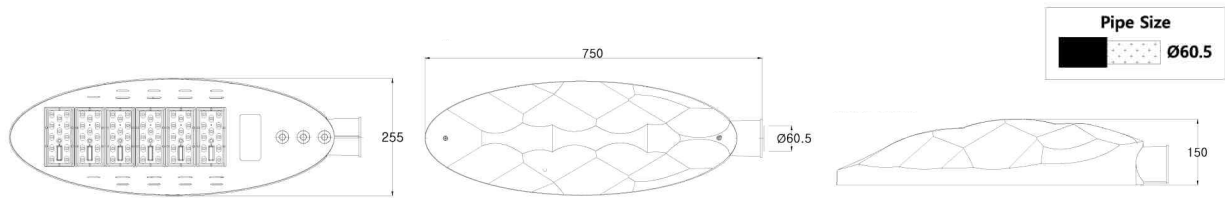

NO	구분	내용	비고
1	조달식별번호	24339696	
2	소비전력	150W	
3	광효율	140lm/W 이상	
4	총광속	21,000lm 이상	
5	색온도	5,000K	색온도 변경 가능
6	연색성	80Ra 이상	
7	사이즈	750 x 265	
8	BODY	PC / ALUMINUM	
9	컨버터	LED전용 컨버터	KS인증 제품
10	인증현황	KS, 여성기업, 창업기업제품	
11	기타사항	방수, 방진가능	

제품 규격서 (LED가로등기구)

제품타입	LED가로등기구
모 델 명	DNR-STAZ75W-50K

제품사진 (Image) / 국내 패키지 적용



제품도면 (Floorplan)

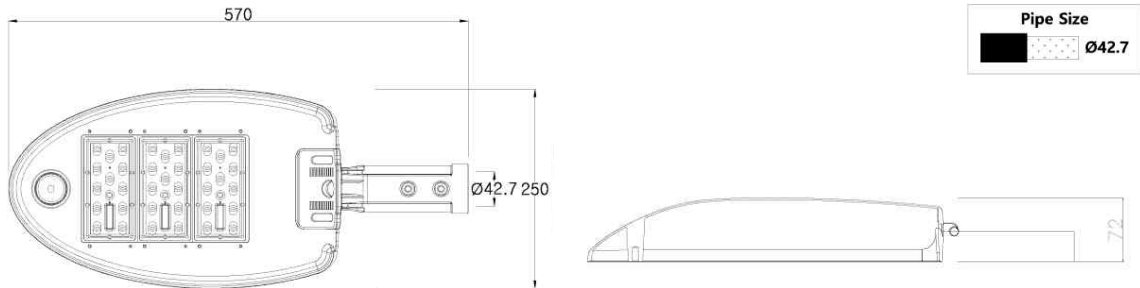

NO	구 분	내 용	비 고
1	조달식별번호	24339705	
2	소비전력	75W	
3	광 호 율	140lm/W 이상	
4	총 광 속	10.500lm 이상	
5	색 온 도	5.000K	색온도 변경 가능
6	연 색 성	80Ra 이상	
7	사 이 지	570 x 250	
8	BODY	PC / ALUMINUM	
9	컨 버 터	LED전용 컨버터	KS인증 제품
10	인증현황	KS, 여성기업, 창업기업제품	
11	기타사항	방수, 방진가능	

제품 규격서 (LED가로등기구)

제품타입	LED가로등기구
모델명	DNR-STAT75W-50K

제품사진 (Image) / 국내 패키지 적용



제품도면 (Floorplan)

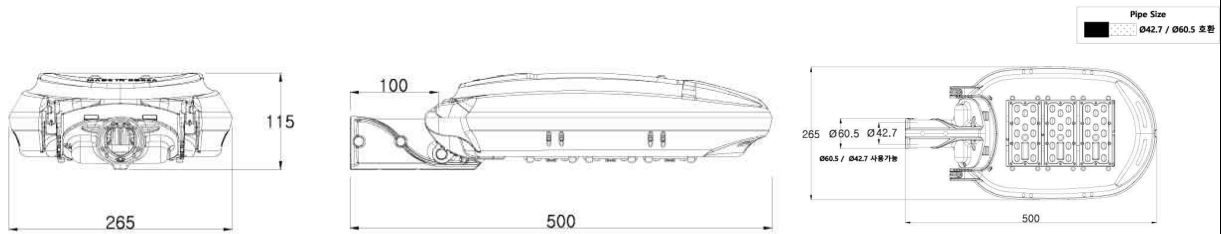

NO	구분	내용	비고
1	조달식별번호	24339704	
2	소비전력	75W	
3	광효율	140lm/W 이상	
4	총광속	10,500lm 이상	
5	색온도	5,000K	색온도 변경 가능
6	연색성	80Ra 이상	
7	사이즈	500 x 265	
8	BODY	PC / ALUMINUM	
9	컨버터	LED전용 컨버터	KS인증 제품
10	인증현황	KS, 여성기업, 창업기업제품	
11	기타사항	방수, 방진가능	

제품 규격서 (LED투광등기구)

제품타입	LED투광등기구
모 델 명	DNR-HB80W-P

제품사진 (Image) / 국내 패키지 적용

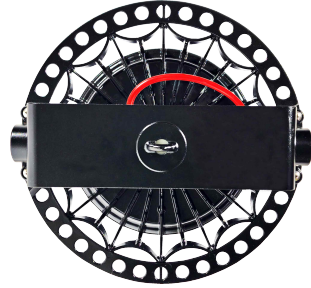

제품도면 (Floorplan)

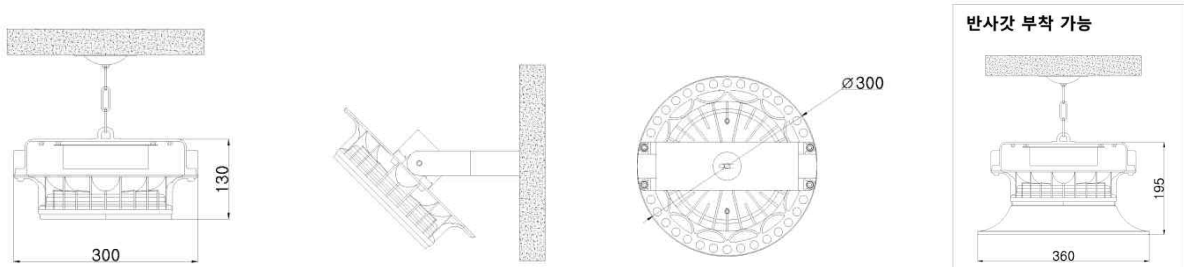

NO	구 분	내 용	비 고
1	조달식별번호	24253781	
2	소비전력	80W	
3	광 호 율	115lm/W 이상	
4	총 광 속	9,200lm 이상	
5	색 온 도	5,700K	색온도 변경 가능
6	연 색 성	80Ra 이상	
7	사 이 지	Ø300 x 130	
8	B O D Y	PC / ALUMINUM	
9	컨 버 터	LED전용 컨버터	KS인증 제품
10	인증현황	고효율, KS, 여성기업, 창업기업제품	
11	기타사항	방수, 방진가능 / 반사갓 탈 부착 가능	

제품 규격서 (LED투광등기구)

제품타입	LED투광등기구
모델명	DNR-HB100W-P

제품사진 (Image) / 국내 패키지 적용

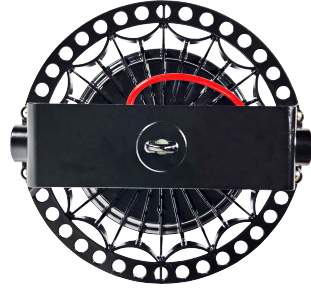

제품도면 (Floorplan)

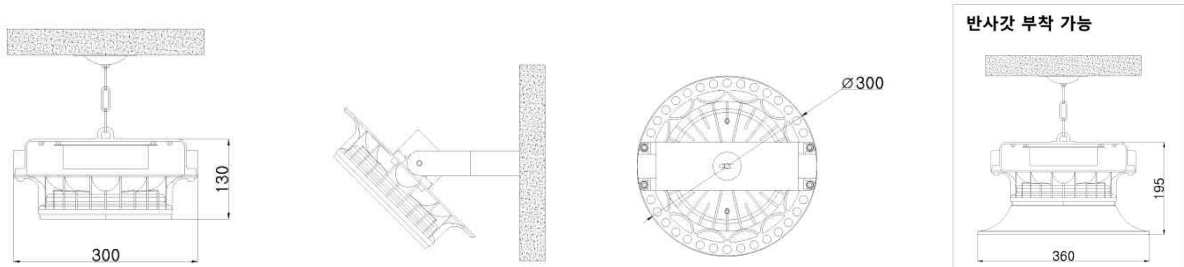

NO	구분	내용	비고
1	조달식별번호	24253780	
2	소비전력	100W	
3	광효율	115lm/W 이상	
4	총광속	11,500lm 이상	
5	색온도	5,700K	색온도 변경 가능
6	연색성	80Ra 이상	
7	사이즈	Ø300 x 130	
8	BODY	PC / ALUMINUM	
9	컨버터	LED전용 컨버터	KS인증 제품
10	인증현황	고효율, KS, 여성기업, 창업기업제품	
11	기타사항	방수, 방진가능 / 반사갓 탈 부착 가능	

제품 규격서 (LED투광등기구)

제품타입	LED투광등기구
모델명	DNR-HB120W-P

제품사진 (Image) / 국내 패키지 적용

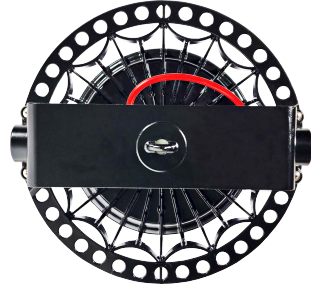

제품도면 (Floorplan)

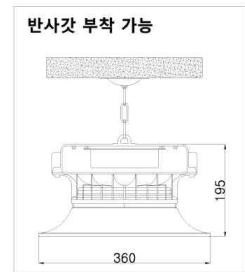
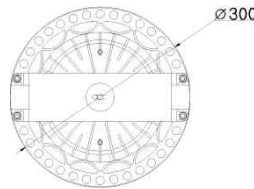
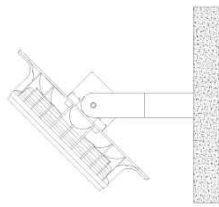
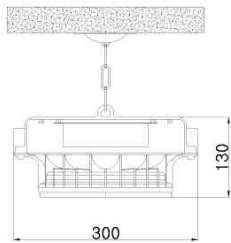

NO	구분	내용	비고
1	조달식별번호	24253779	
2	소비전력	120W	
3	광효율	120lm/W 이상	
4	총광속	14,400lm 이상	
5	색온도	5,700K	색온도 변경 가능
6	연색성	80Ra 이상	
7	사이즈	Ø300 x 130	
8	BODY	PC / ALUMINUM	
9	컨버터	LED전용 컨버터	KS인증 제품
10	인증현황	고효율, KS, 여성기업, 창업기업제품	
11	기타사항	방수, 방진가능 / 반사갓 탈 부착 가능	

제품 규격서 (LED투광등기구)

제품타입	LED투광등기구
모 델 명	DNR-HB150W-P

제품사진 (Image) / 국내 패키지 적용

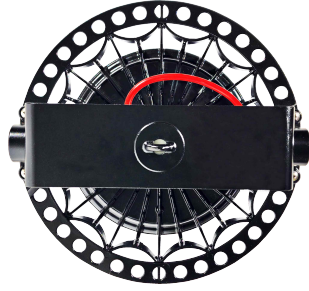

제품도면 (Floorplan)

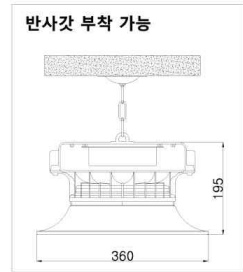
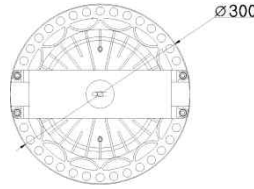
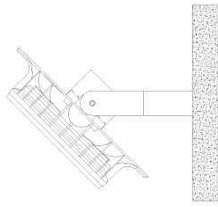
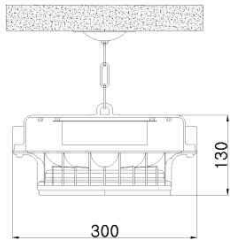

NO	구 분	내 용	비 고
1	조달식별번호	24253778	
2	소비전력	150W	
3	광 호 율	115lm/W 이상	
4	총 광 속	17.250lm 이상	
5	색 온 도	5.700K	색온도 변경 가능
6	연 색 성	80Ra 이상	
7	사 이 지	Ø300 x 130	
8	B O D Y	PC / ALUMINUM	
9	컨 버 터	LED전용 컨버터	KS인증 제품
10	인증현황	고효율, KS, 여성기업, 창업기업제품	
11	기타사항	방수, 방진가능 / 반사갓 탈 부착 가능	

제품 규격서 (LED투광등기구)

제품타입	LED투광등기구
모델명	DNR-H80W57K

제품사진 (Image) / 국내 패키지 적용



제품도면 (Floorplan)

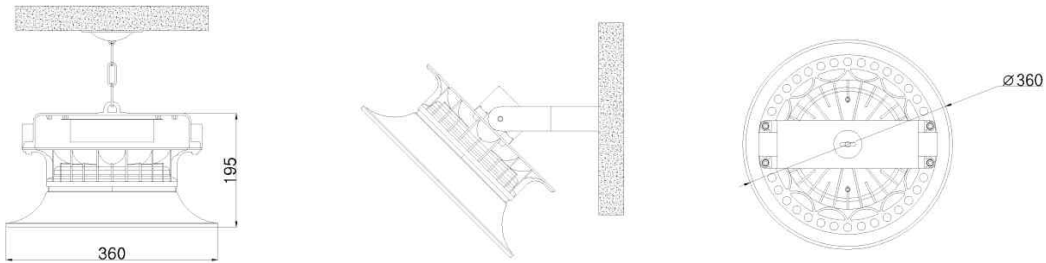

NO	구분	내용	비고
1	조달식별번호	24344321	
2	소비전력	80W	
3	광효율	115lm/W 이상	
4	총광속	9,200lm 이상	
5	색온도	5,700K	색온도 변경 가능
6	연색성	80Ra 이상	
7	사이즈	Ø360 x 195	
8	BODY	PC / ALUMINUM	
9	컨버터	LED전용 컨버터	KS인증 제품
10	인증현황	여성기업, 창업기업제품	
11	기타사항	방수, 방진가능	

제품 규격서 (LED투광등기구)

제품타입	LED투광등기구
모델명	DNR-H100W57K

제품사진 (Image) / 국내 패키지 적용



제품도면 (Floorplan)

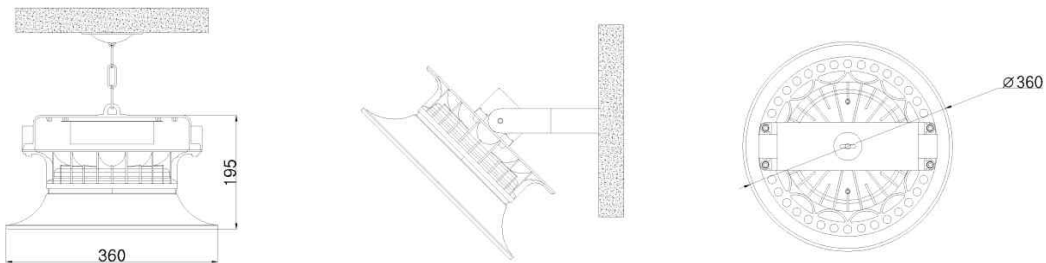

NO	구분	내용	비고
1	조달식별번호	24344320	
2	소비전력	100W	
3	광효율	115lm/W 이상	
4	총광속	11,500lm 이상	
5	색온도	5,700K	색온도 변경 가능
6	연색성	80Ra 이상	
7	사이즈	Ø360 x 195	
8	BODY	PC / ALUMINUM	
9	컨버터	LED전용 컨버터	KS인증 제품
10	인증현황	여성기업, 창업기업제품	
11	기타사항	방수, 방진가능	

제품 규격서 (LED투광등기구)

제품타입	LED투광등기구
모델명	DNR-H120W57K

제품사진 (Image) / 국내 패키지 적용



제품도면 (Floorplan)

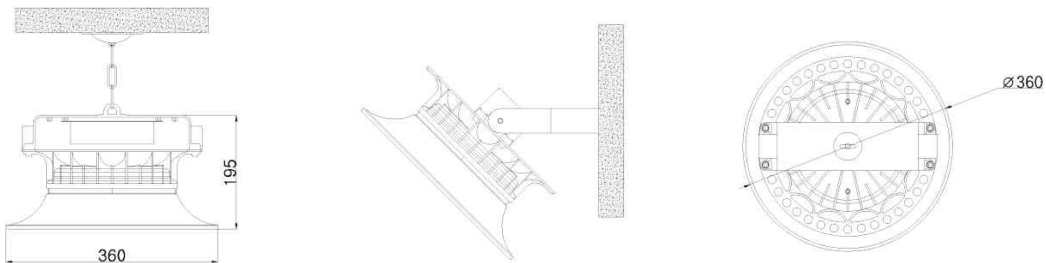

NO	구분	내용	비고
1	조달식별번호	24344319	
2	소비전력	120W	
3	광효율	115lm/W 이상	
4	총광속	13.800lm 이상	
5	색온도	5.700K	색온도 변경 가능
6	연색성	80Ra 이상	
7	사이즈	Ø360 x 195	
8	BODY	PC / ALUMINUM	
9	컨버터	LED전용 컨버터	KS인증 제품
10	인증현황	여성기업, 창업기업제품	
11	기타사항	방수, 방진가능	

제품 규격서 (LED투광등기구)

제품타입	LED투광등기구
모델명	DNR-H150W57K

제품사진 (Image) / 국내 패키지 적용



제품도면 (Floorplan)

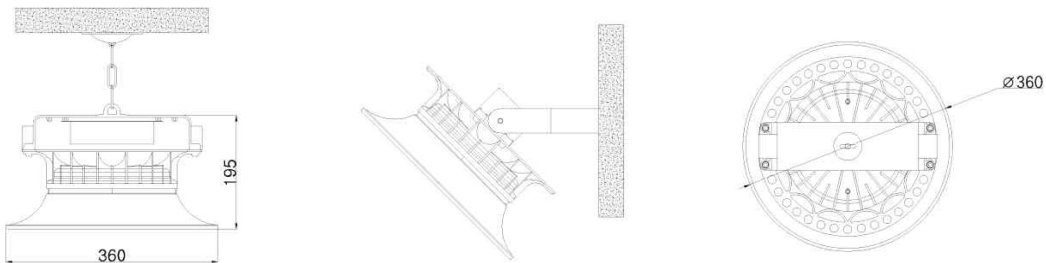

NO	구분	내용	비고
1	조달식별번호	24344318	
2	소비전력	150W	
3	광효율	115lm/W 이상	
4	총광속	17.250lm 이상	
5	색온도	5.700K	색온도 변경 가능
6	연색성	80Ra 이상	
7	사이즈	Ø360 x 195	
8	BODY	PC / ALUMINUM	
9	컨버터	LED전용 컨버터	KS인증 제품
10	인증현황	여성기업, 창업기업제품	
11	기타사항	방수, 방진가능	

제품 규격서 (LED투광등기구)

제품타입	LED투광등기구
모델명	DNR-HB60W-57K

제품사진 (Image) / 국내 패키지 적용

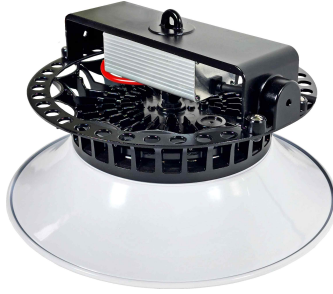

제품도면 (Floorplan)

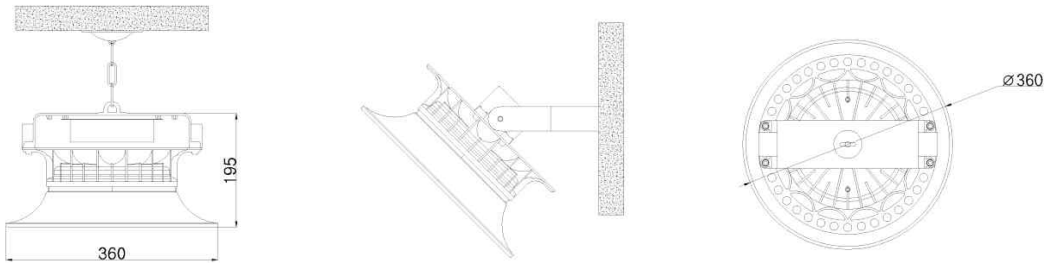

NO	구분	내용	비고
1	조달식별번호	23841845	
2	소비전력	60W	
3	광효율	125lm/W 이상	
4	총광속	7,500lm 이상	
5	색온도	5,700K	색온도 변경 가능
6	연색성	80Ra 이상	
7	사이즈	Ø360 x 195	
8	BODY	PC / ALUMINUM	
9	컨버터	LED전용 컨버터	KS인증 제품
10	인증현황	고효율, KS, 친환경, 여성기업, 창업기업제품	
11	기타사항	방수, 방진가능	

제품 규격서 (LED투광등기구)

제품타입	LED투광등기구
모델명	DNR-HB80W-57K

제품사진 (Image) / 국내 패키지 적용

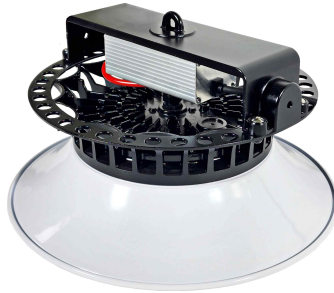

제품도면 (Floorplan)

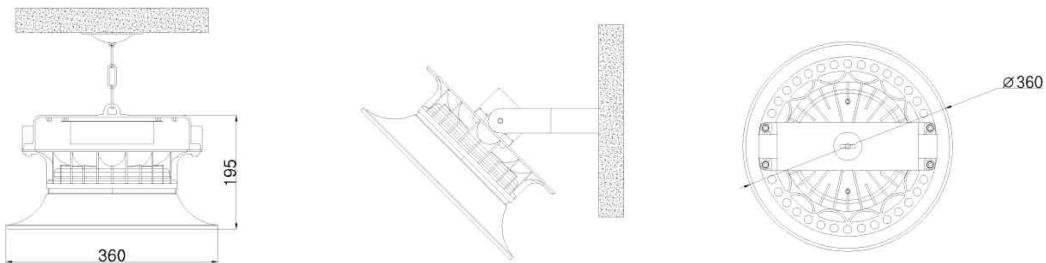

NO	구분	내용	비고
1	조달식별번호	23841844	
2	소비전력	80W	
3	광효율	120lm/W 이상	
4	총광속	9,600lm 이상	
5	색온도	5,700K	색온도 변경 가능
6	연색성	80Ra 이상	
7	사이즈	Ø360 x 195	
8	BODY	PC / ALUMINUM	
9	컨버터	LED전용 컨버터	KS인증 제품
10	인증현황	고효율, KS, 친환경, 여성기업, 창업기업제품	
11	기타사항	방수, 방진가능	

제품 규격서 (LED투광등기구)

제품타입	LED투광등기구
모 델 명	DNR-HB100W-57K

제품사진 (Image) / 국내 패키지 적용

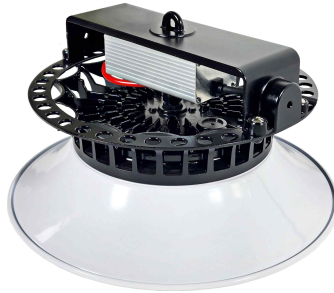

제품도면 (Floorplan)

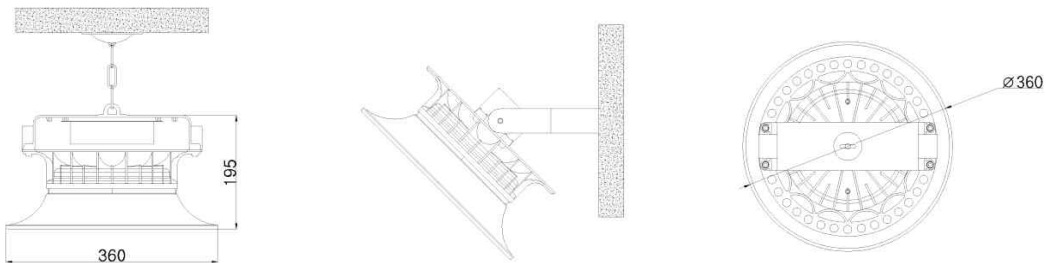

NO	구 분	내 용	비 고
1	조달식별번호	23841843	
2	소비전력	100W	
3	광 호 율	120lm/W 이상	
4	총 광 속	12,000lm 이상	
5	색 온 도	5,700K	색온도 변경 가능
6	연 색 성	80Ra 이상	
7	사 이 지	Ø360 x 195	
8	B O D Y	PC / ALUMINUM	
9	컨 버 터	LED전용 컨버터	KS인증 제품
10	인증현황	고효율, KS, 친환경, 여성기업, 창업기업제품	
11	기타사항	방수, 방진가능	

제품 규격서 (LED투광등기구)

제품타입	LED투광등기구
모델명	DNR-HB120W-57K

제품사진 (Image) / 국내 패키지 적용



제품도면 (Floorplan)

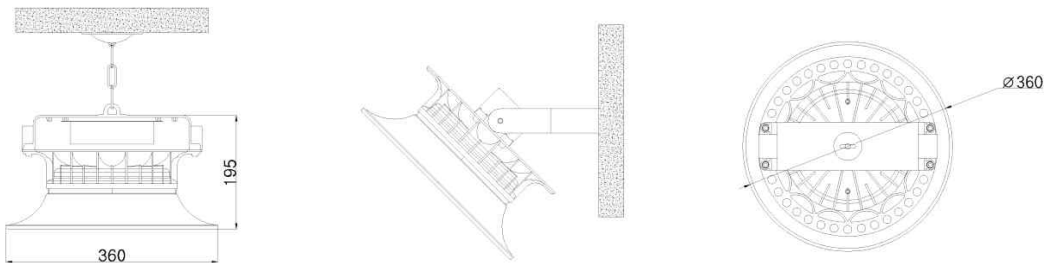

NO	구분	내용	비고
1	조달식별번호	23841842	
2	소비전력	120W	
3	광효율	115lm/W 이상	
4	총광속	13.800lm 이상	
5	색온도	5.700K	색온도 변경 가능
6	연색성	80Ra 이상	
7	사이즈	Ø360 x 195	
8	BODY	PC / ALUMINUM	
9	컨버터	LED전용 컨버터	KS인증 제품
10	인증현황	고효율, KS, 친환경, 여성기업, 창업기업제품	
11	기타사항	방수, 방진가능	

제품 규격서 (LED투광등기구)

제품타입	LED투광등기구
모 델 명	DNR-HB150W-57K

제품사진 (Image) / 국내 패키지 적용

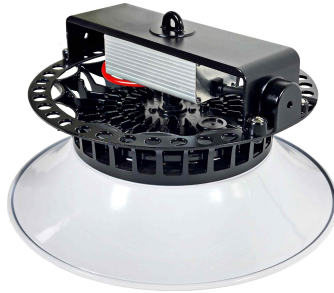

제품도면 (Floorplan)

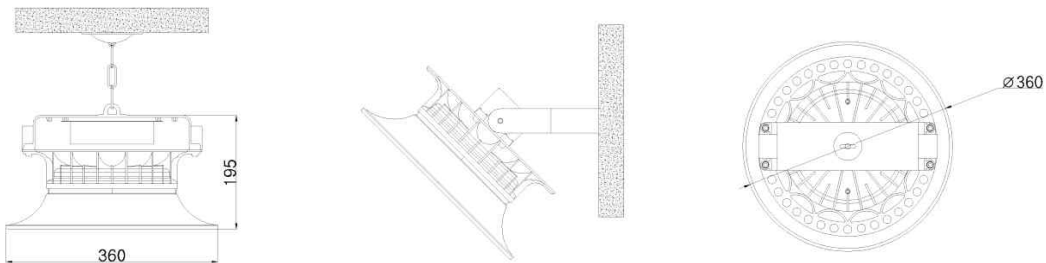

NO	구 분	내 용	비 고
1	조달식별번호	23841841	
2	소비전력	150W	
3	광 호 율	115lm/W 이상	
4	총 광 속	17.250lm 이상	
5	색 온 도	5.700K	색온도 변경 가능
6	연 색 성	80Ra 이상	
7	사 이 지	Ø360 x 195	
8	B O D Y	PC / ALUMINUM	
9	컨 버 터	LED전용 컨버터	KS인증 제품
10	인증현황	고효율, KS, 친환경, 여성기업, 창업기업제품	
11	기타사항	방수, 방진가능	

제품 규격서 (LED투광등기구)

제품타입	LED투광등기구
모 델 명	DNR-HB180W-57K

제품사진 (Image) / 국내 패키지 적용

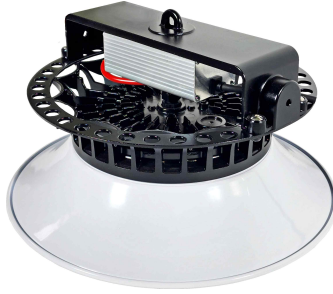

제품도면 (Floorplan)

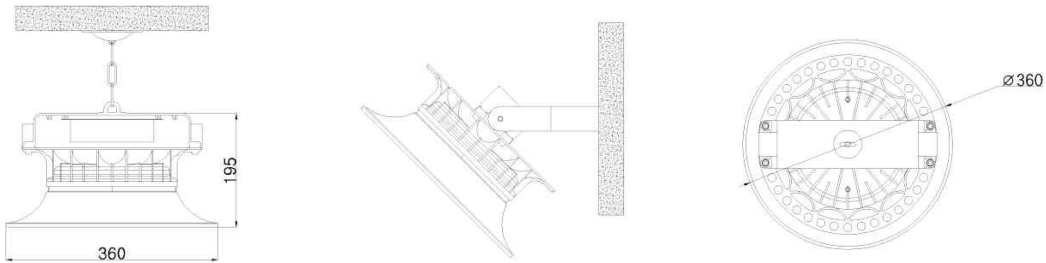

NO	구 분	내 용	비 고
1	조달식별번호	23841840	
2	소비전력	180W	
3	광 호 율	130lm/W 이상	
4	총 광 속	23.400lm 이상	
5	색 온 도	5.700K	색온도 변경 가능
6	연 색 성	80Ra 이상	
7	사 이 지	Ø360 x 195	
8	B O D Y	PC / ALUMINUM	
9	컨 버 터	LED전용 컨버터	KS인증 제품
10	인증현황	고효율, KS, 친환경, 여성기업, 창업기업제품	
11	기타사항	방수, 방진가능	

제품 규격서 (LED투광등기구)

제품타입	LED투광등기구
모 델 명	DNR-HB200W-57K

제품사진 (Image) / 국내 패키지 적용

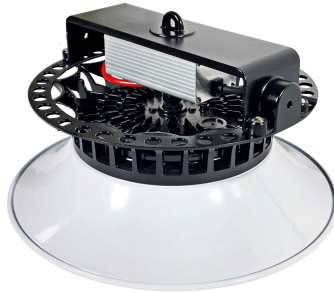

제품도면 (Floorplan)

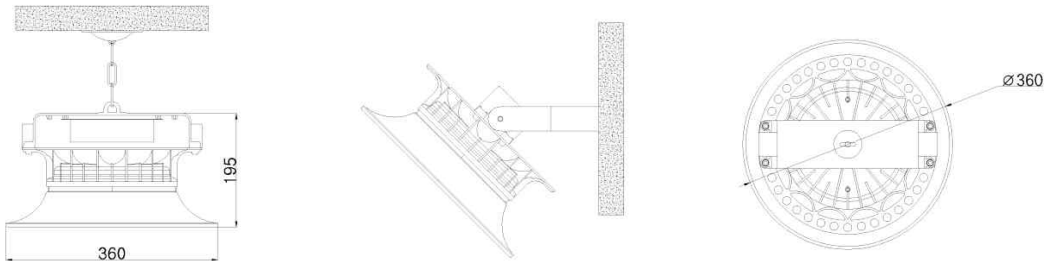

NO	구 분	내 용	비 고
1	조달식별번호	23841839	
2	소비전력	200W	
3	광 호 율	130lm/W 이상	
4	총 광 속	26.000lm 이상	
5	색 온 도	5.700K	색온도 변경 가능
6	연 색 성	80Ra 이상	
7	사 이 지	Ø360 x 195	
8	B O D Y	PC / ALUMINUM	
9	컨 버 터	LED전용 컨버터	KS인증 제품
10	인증현황	고효율, KS, 친환경, 여성기업, 창업기업제품	
11	기타사항	방수, 방진가능	

제품 규격서 (LED투광등기구)

제품타입	LED투광등기구
모델명	DNR-HB100W

제품사진 (Image) / 국내 패키지 적용



제품도면 (Floorplan)

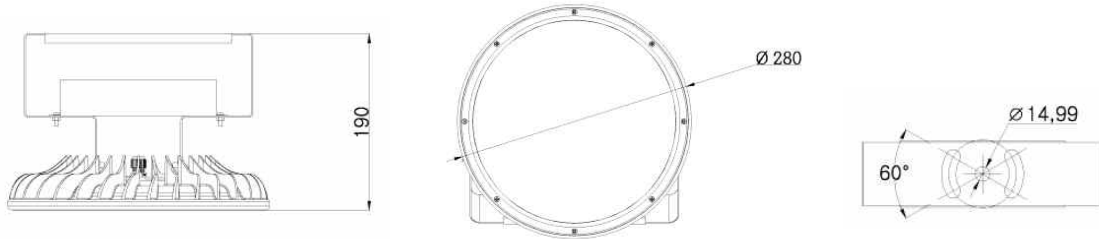

NO	구분	내용	비고
1	조달식별번호	23387140	
2	소비전력	100W	
3	광효율	115lm/W 이상	
4	총광속	11,500lm 이상	
5	색온도	5,000K	색온도 변경 가능
6	연색성	80Ra 이상	
7	사이즈	Ø280 x 190	
8	BODY	TEMPERED GLASS / ALUMINUM	
9	컨버터	LED전용 컨버터	KS인증 제품
10	인증현황	KS, 여성기업, 창업기업제품	
11	기타사항	방수, 방진가능	

제품 규격서 (LED투광등기구)

제품타입	LED투광등기구
모델명	DNR-50K250H

제품사진 (Image) / 국내 패키지 적용



제품도면 (Floorplan)

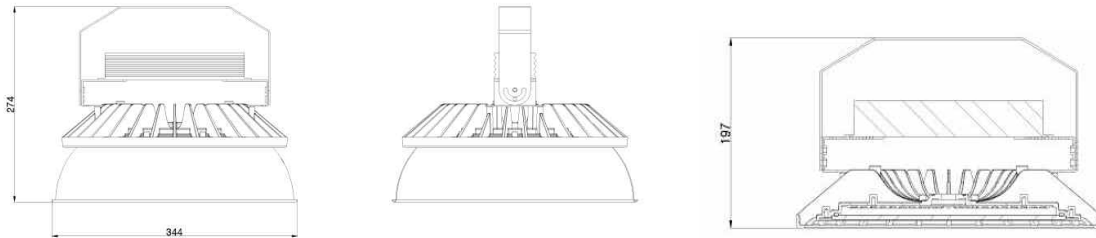

NO	구분	내용	비고
1	조달식별번호	24566129	
2	소비전력	250W	
3	광효율	160lm/W 이상	
4	총광속	40,000lm 이상	
5	색온도	5,000K	색온도 변경 가능
6	연색성	80Ra 이상	
7	사이즈	Ø344 x 274	
8	BODY	TEMPERED GLASS / ALUMINUM	
9	컨버터	LED전용 컨버터	KS인증 제품
10	인증현황	고효율, KS, 친환경, 여성기업, 창업기업제품	
11	기타사항	방수, 방진가능	

제품 규격서 (LED투광등기구)

제품타입	LED투광등기구
모델명	DNR-50K300A

제품사진 (Image) / 국내 패키지 적용



제품도면 (Floorplan)

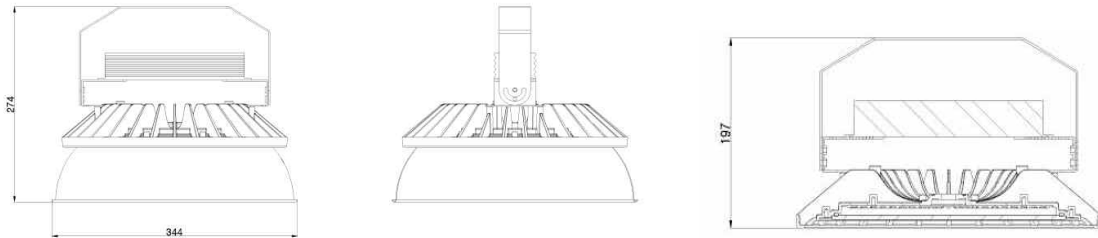

NO	구분	내용	비고
1	조달식별번호	24566143	
2	소비전력	300W	
3	광효율	150lm/W 이상	
4	총광속	45,000lm 이상	
5	색온도	5,000K	색온도 변경 가능
6	연색성	80Ra 이상	
7	사이즈	Ø344 x 274	
8	BODY	TEMPERED GLASS / ALUMINUM	
9	컨버터	LED전용 컨버터	KS인증 제품
10	인증현황	고효율, KS, 친환경, 여성기업, 창업기업제품	
11	기타사항	방수, 방진가능	

제품 규격서 (LED투광등기구)

제품타입	LED투광등기구
모델명	DNR-G57K80F

제품사진 (Image) / 국내 패키지 적용



제품도면 (Floorplan)

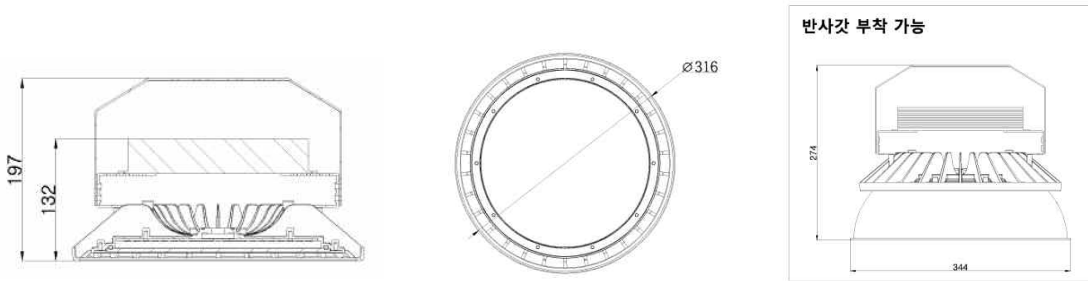

NO	구분	내용	비고
1	조달식별번호	24566135	
2	소비전력	80W	
3	광효율	145lm/W 이상	
4	총광속	11,600lm 이상	
5	색온도	5,700K	색온도 변경 가능
6	연색성	80Ra 이상	
7	사이즈	Ø316 x 197	
8	BODY	TEMPERED GLASS / ALUMINUM	
9	컨버터	LED전용 컨버터	KS인증 제품
10	인증현황	고효율, KS, 친환경, 여성기업, 창업기업제품	
11	기타사항	방수, 방진가능	

제품 규격서 (LED투광등기구)

제품타입	LED투광등기구
모델명	DNR-G57K100F

제품사진 (Image) / 국내 패키지 적용



제품도면 (Floorplan)

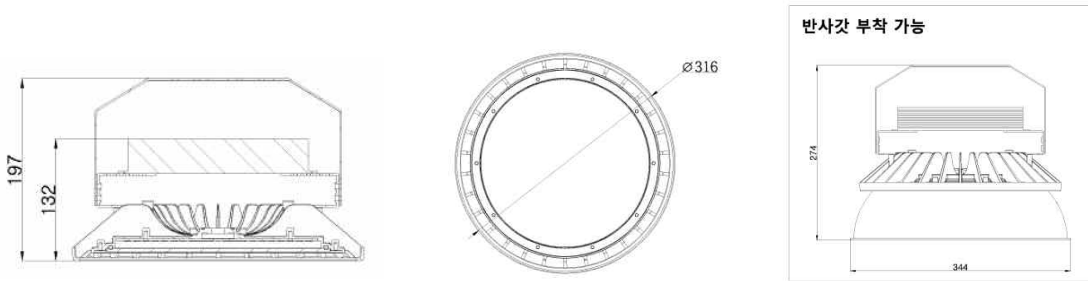

NO	구분	내용	비고
1	조달식별번호	24566134	
2	소비전력	100W	
3	광효율	130lm/W 이상	
4	총광속	13,000lm 이상	
5	색온도	5,700K	색온도 변경 가능
6	연색성	80Ra 이상	
7	사이즈	Ø316 x 197	
8	BODY	TEMPERED GLASS / ALUMINUM	
9	컨버터	LED전용 컨버터	KS인증 제품
10	인증현황	KS, 여성기업, 창업기업제품	
11	기타사항	방수, 방진가능	

제품 규격서 (LED투광등기구)

제품타입	LED투광등기구
모델명	DNR-G57K120F

제품사진 (Image) / 국내 패키지 적용



제품도면 (Floorplan)

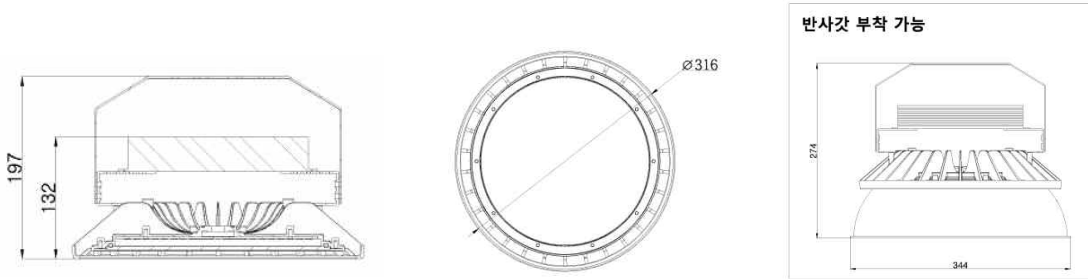

NO	구분	내용	비고
1	조달식별번호	24566133	
2	소비전력	120W	
3	광효율	130lm/W 이상	
4	총광속	15,600lm 이상	
5	색온도	5,700K	색온도 변경 가능
6	연색성	80Ra 이상	
7	사이즈	Ø316 x 197	
8	BODY	TEMPERED GLASS / ALUMINUM	
9	컨버터	LED전용 컨버터	KS인증 제품
10	인증현황	KS, 여성기업, 창업기업제품	
11	기타사항	방수, 방진가능	

제품 규격서 (LED투광등기구)

제품타입	LED투광등기구
모델명	DNR-G57K150F

제품사진 (Image) / 국내 패키지 적용



제품도면 (Floorplan)

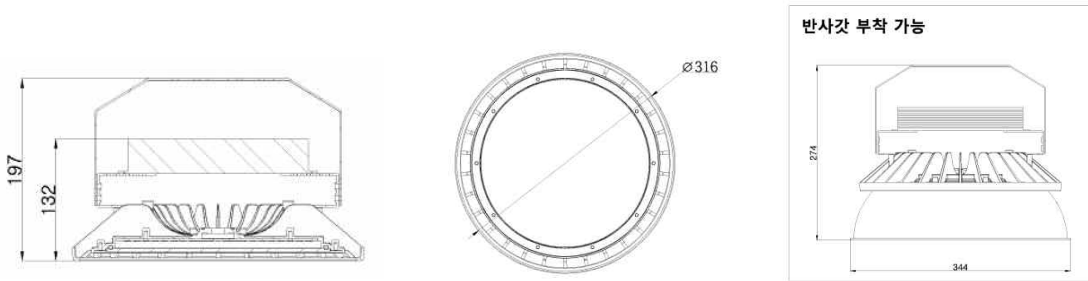

NO	구분	내용	비고
1	조달식별번호	24566132	
2	소비전력	150W	
3	광효율	135lm/W 이상	
4	총광속	20.250lm 이상	
5	색온도	5.700K	색온도 변경 가능
6	연색성	80Ra 이상	
7	사이즈	Ø316 x 197	
8	BODY	TEMPERED GLASS / ALUMINUM	
9	컨버터	LED전용 컨버터	KS인증 제품
10	인증현황	고효율, KS, 친환경, 여성기업, 창업기업제품	
11	기타사항	방수, 방진가능	

제품 규격서 (LED투광등기구)

제품타입	LED투광등기구
모델명	DNR-G57K180H

제품사진 (Image) / 국내 패키지 적용



제품도면 (Floorplan)

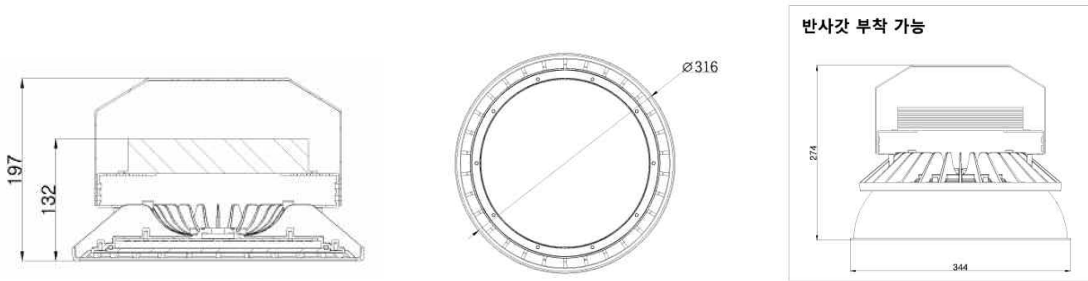

NO	구분	내용	비고
1	조달식별번호	24566131	
2	소비전력	180W	
3	광효율	150lm/W 이상	
4	총광속	27,000lm 이상	
5	색온도	5,000K	색온도 변경 가능
6	연색성	80Ra 이상	
7	사이즈	Ø316 x 197	
8	BODY	TEMPERED GLASS / ALUMINUM	
9	컨버터	LED전용 컨버터	KS인증 제품
10	인증현황	KS, 여성기업, 창업기업제품	
11	기타사항	방수, 방진가능	

제품 규격서 (LED투광등기구)

제품타입	LED투광등기구
모델명	DNR-G57K200H

제품사진 (Image) / 국내 패키지 적용



제품도면 (Floorplan)

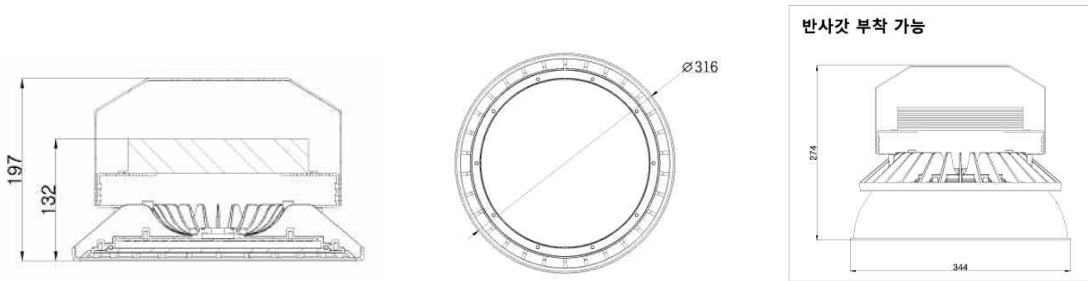

NO	구분	내용	비고
1	조달식별번호	24566130	
2	소비전력	200W	
3	광효율	150lm/W 이상	
4	총광속	30,000lm 이상	
5	색온도	5,000K	색온도 변경 가능
6	연색성	80Ra 이상	
7	사이즈	Ø316 x 197	
8	BODY	TEMPERED GLASS / ALUMINUM	
9	컨버터	LED전용 컨버터	KS인증 제품
10	인증현황	KS, 여성기업, 창업기업제품	
11	기타사항	방수, 방진가능	

제품 규격서 (LED투광등기구)

제품타입	LED투광등기구 (횡단보도 겸용)
모델명	DNR-AT80W

제품사진 (Image) / 국내 패키지 적용



제품도면 (Floorplan)

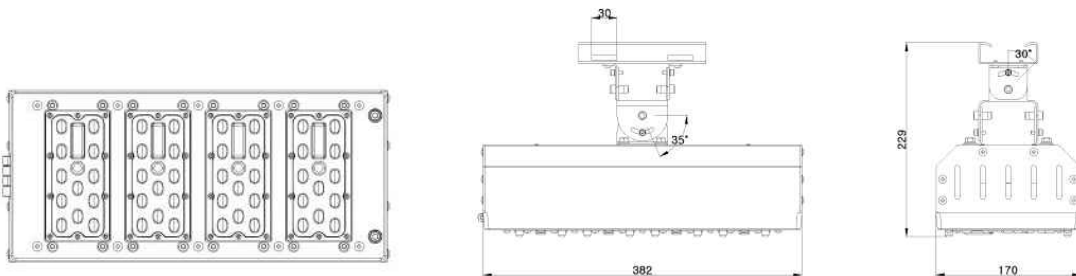

NO	구분	내용	비고
1	조달식별번호	24566136	
2	소비전력	80W	
3	광효율	130lm/W 이상	
4	총광속	10.400lm 이상	
5	색온도	5.000K	색온도 변경 가능
6	연색성	80Ra 이상	
7	사이즈	Ø382 x 170	
8	BODY	PC / ALUMINUM	
9	컨버터	LED전용 컨버터	KS인증 제품
10	인증현황	여성기업, 창업기업제품	
11	기타사항	방수, 방진가능	

제품 규격서 (LED투광등기구)

제품타입	LED투광등기구 (횡단보도 겸용)
모델명	DNR-AT100W

제품사진 (Image) / 국내 패키지 적용



제품도면 (Floorplan)

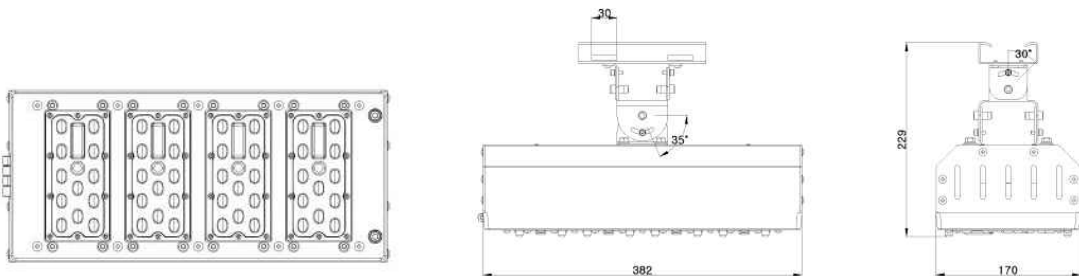

NO	구분	내용	비고
1	조달식별번호	24566138	
2	소비전력	100W	
3	광효율	130lm/W 이상	
4	총광속	13,000lm 이상	
5	색온도	5,000K	색온도 변경 가능
6	연색성	80Ra 이상	
7	사이즈	Ø382 x 170	
8	BODY	PC / ALUMINUM	
9	컨버터	LED전용 컨버터	KS인증 제품
10	인증현황	여성기업, 창업기업제품	
11	기타사항	방수, 방진가능	

제품 규격서 (LED투광등기구)

제품타입	LED투광등기구 (횡단보도 겸용)
모델명	DNR-AT120W

제품사진 (Image) / 국내 패키지 적용



제품도면 (Floorplan)

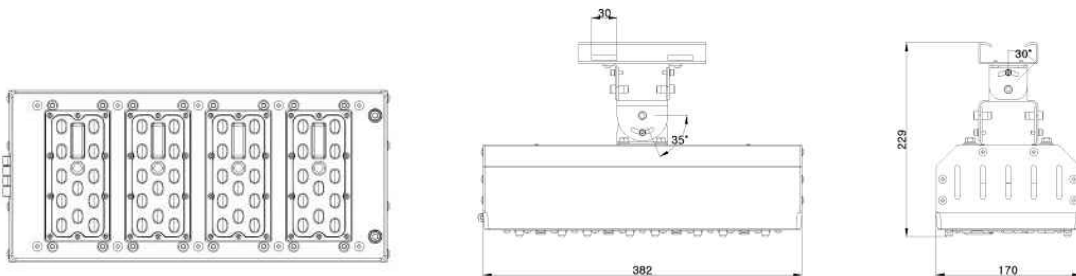

NO	구분	내용	비고
1	조달식별번호	24566139	
2	소비전력	120W	
3	광효율	130lm/W 이상	
4	총광속	15,600lm 이상	
5	색온도	5,000K	색온도 변경 가능
6	연색성	80Ra 이상	
7	사이즈	Ø382 x 170	
8	BODY	PC / ALUMINUM	
9	컨버터	LED전용 컨버터	KS인증 제품
10	인증현황	여성기업, 창업기업제품	
11	기타사항	방수, 방진가능	

제품 규격서 (LED투광등기구)

제품타입	LED투광등기구 (횡단보도 겸용)
모델명	DNR-AT150W

제품사진 (Image) / 국내 패키지 적용



제품도면 (Floorplan)

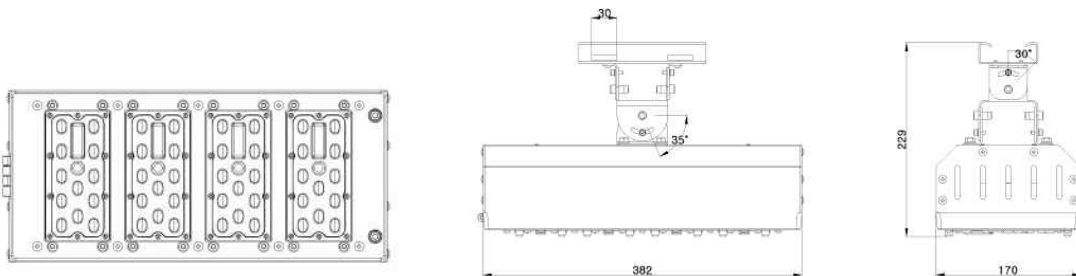

NO	구분	내용	비고
1	조달식별번호	24566140	
2	소비전력	150W	
3	광효율	130lm/W 이상	
4	총광속	19,500lm 이상	
5	색온도	5,000K	색온도 변경 가능
6	연색성	80Ra 이상	
7	사이즈	Ø382 x 170	
8	BODY	PC / ALUMINUM	
9	컨버터	LED전용 컨버터	KS인증 제품
10	인증현황	여성기업, 창업기업제품	
11	기타사항	방수, 방진가능	

제품 규격서 (LED투광등기구)

제품타입	LED투광등기구 (횡단보도 겸용)
모델명	DNR-AT180W

제품사진 (Image) / 국내 패키지 적용



제품도면 (Floorplan)

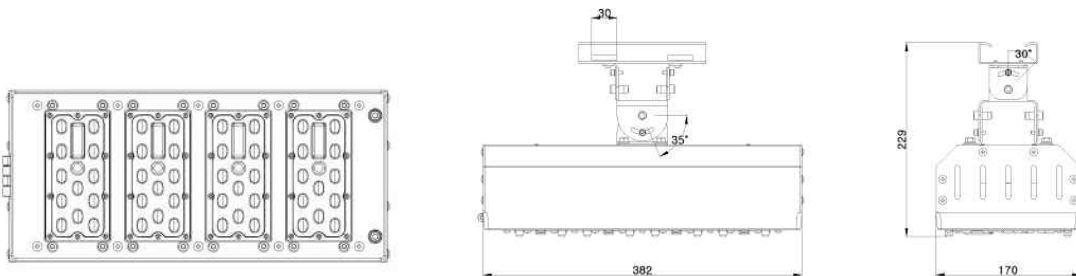

NO	구분	내용	비고
1	조달식별번호	24566141	
2	소비전력	180W	
3	광효율	130lm/W 이상	
4	총광속	23,400lm 이상	
5	색온도	5,000K	색온도 변경 가능
6	연색성	80Ra 이상	
7	사이즈	Ø382 x 170	
8	BODY	PC / ALUMINUM	
9	컨버터	LED전용 컨버터	KS인증 제품
10	인증현황	여성기업, 창업기업제품	
11	기타사항	방수, 방진가능	

제품 규격서 (LED투광등기구)

제품타입	LED투광등기구 (횡단보도 겸용)
모델명	DNR-AT200W

제품사진 (Image) / 국내 패키지 적용



제품도면 (Floorplan)

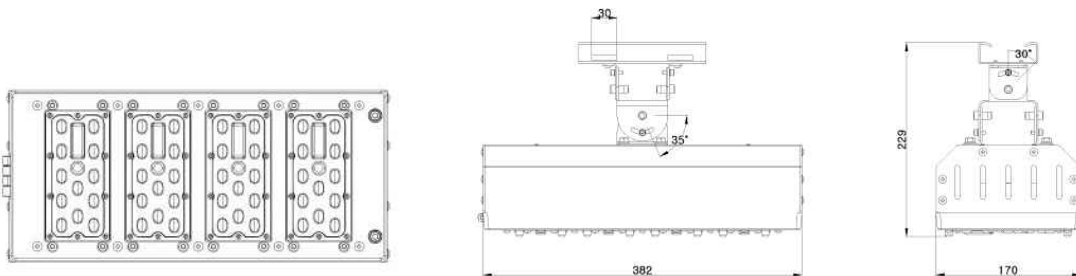

NO	구분	내용	비고
1	조달식별번호	24566142	
2	소비전력	200W	
3	광효율	130lm/W 이상	
4	총광속	26,000lm 이상	
5	색온도	5,000K	색온도 변경 가능
6	연색성	80Ra 이상	
7	사이즈	Ø382 x 170	
8	BODY	PC / ALUMINUM	
9	컨버터	LED전용 컨버터	KS인증 제품
10	인증현황	여성기업, 창업기업제품	
11	기타사항	방수, 방진가능	

제품 규격서 (LED투광등기구)

제품타입	LED투광등기구
모델명	DNR-50W-FL

제품사진 (Image) / 국내 패키지 적용



제품도면 (Floorplan)

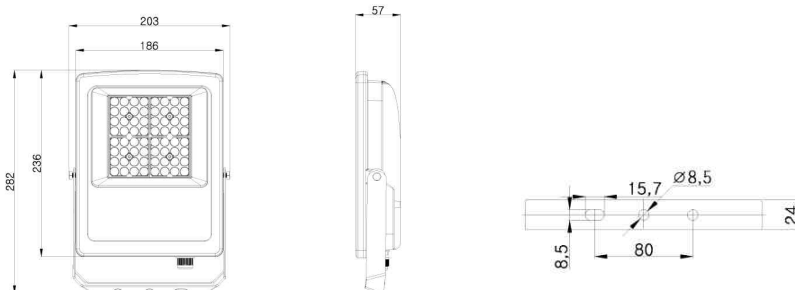

NO	구분	내용	비고
1	조달식별번호	24321687	
2	소비전력	50.1W	
3	광효율	115lm/W 이상	
4	총광속	5.761lm 이상	
5	색온도	5.000K	색온도 변경 가능
6	연색성	80Ra 이상	
7	사이즈	203 x 236	
8	BODY	TEMPERED GLASS / ALUMINUM	
9	컨버터	LED전용 컨버터	KS인증 제품
10	인증현황	고효율, KS, 친환경, 여성기업, 창업기업제품	
11	기타사항	방수, 방진가능	

제품 규격서 (LED투광등기구)

제품타입	LED투광등기구
모델명	DNR-100W-FL

제품사진 (Image) / 국내 패키지 적용



제품도면 (Floorplan)

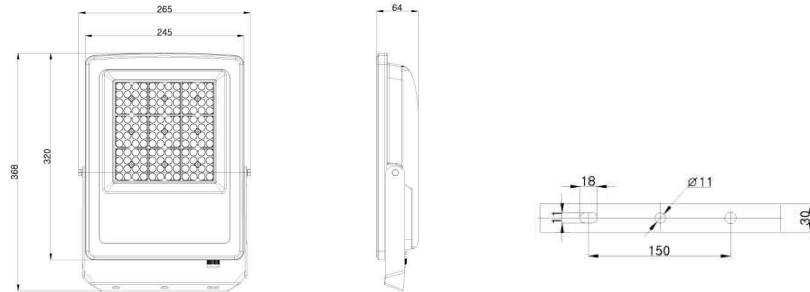

NO	구분	내용	비고
1	조달식별번호	24321651	
2	소비전력	100W	
3	광효율	125lm/W 이상	
4	총광속	12,500lm 이상	
5	색온도	5,000K	색온도 변경 가능
6	연색성	80Ra 이상	
7	사이즈	265 x 320	
8	BODY	TEMPERED GLASS / ALUMINUM	
9	컨버터	LED전용 컨버터	KS인증 제품
10	인증현황	고효율, KS, 친환경, 여성기업, 창업기업제품	
11	기타사항	방수, 방진가능	

제품 규격서 (LED투광등기구)

제품타입	LED투광등기구
모델명	DNR-180W-FL

제품사진 (Image) / 국내 패키지 적용



제품도면 (Floorplan)

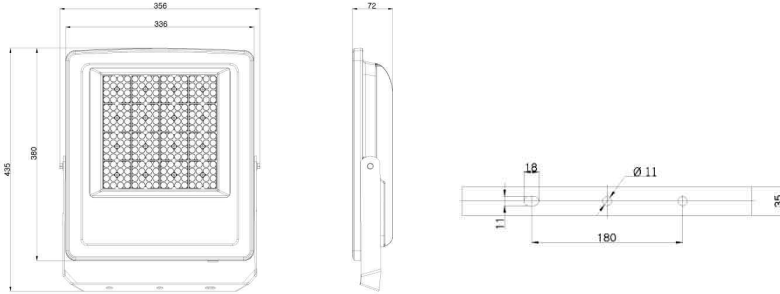

NO	구분	내용	비고
1	조달식별번호	24321647	
2	소비전력	180W	
3	광효율	125lm/W 이상	
4	총광속	22,500lm 이상	
5	색온도	5,000K	색온도 변경 가능
6	연색성	80Ra 이상	
7	사이즈	356 x 380	
8	BODY	TEMPERED GLASS / ALUMINUM	
9	컨버터	LED전용 컨버터	KS인증 제품
10	인증현황	고효율, KS, 친환경, 여성기업, 창업기업제품	
11	기타사항	방수, 방진가능	

제품 규격서 (LED투광등기구)

제품타입	LED투광등기구
모 델 명	DNR-200W-FL

제품사진 (Image) / 국내 패키지 적용



제품도면 (Floorplan)

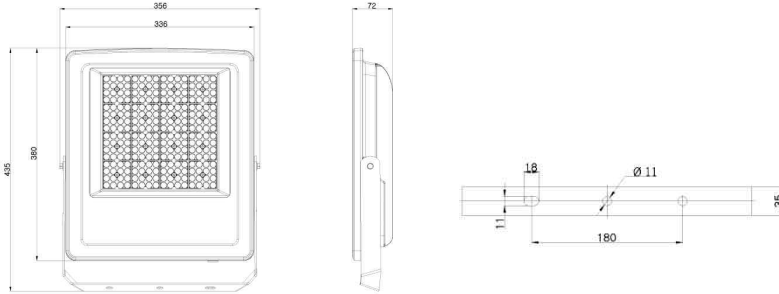

NO	구 분	내 용	비 고
1	조달식별번호	24321645	
2	소비전력	200W	
3	광 호 율	125lm/W 이상	
4	총 광 속	25.000lm 이상	
5	색 온 도	5.000K	색온도 변경 가능
6	연 색 성	80Ra 이상	
7	사 이 지	356 x 380	
8	B O D Y	TEMPERED GLASS / ALUMINUM	
9	컨 버 터	LED전용 컨버터	KS인증 제품
10	인증현황	고효율, KS, 친환경, 여성기업, 창업기업제품	
11	기타사항	방수, 방진가능	

제품 규격서 (LED투광등기구)

제품타입	LED투광등기구
모 델 명	DNR-MD50W-FL

제품사진 (Image) / 국내 패키지 적용



제품도면 (Floorplan)

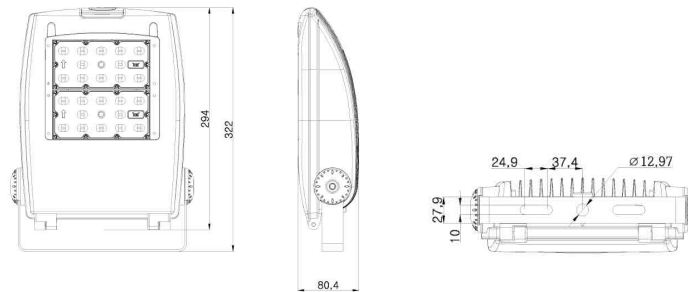

NO	구 분	내 용	비 고
1	조달식별번호	24321688	
2	소비전력	50.1W	
3	광 호 율	150lm/W 이상	
4	총 광 속	7.500lm 이상	
5	색 온 도	5.000K	색온도 변경 가능
6	연 색 성	80Ra 이상	
7	사 이 지	242 x 294	
8	BODY	PC / ALUMINUM	
9	컨 버 터	LED전용 컨버터	KS인증 제품
10	인증현황	고효율, KS, 친환경, 여성기업, 창업기업제품	
11	기타사항	방수, 방진가능	

제품 규격서 (LED투광등기구)

제품타입	LED투광등기구
모 델 명	DNR-DF300W-50K

제품사진 (Image) / 국내 패키지 적용



제품도면 (Floorplan)

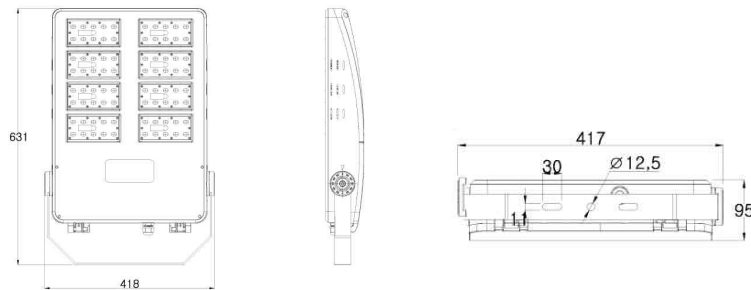

NO	구 분	내 용	비 고
1	조달식별번호	23841847	
2	소비전력	300W	
3	광 호 율	145lm/W 이상	
4	총 광 속	43.500lm 이상	
5	색 온 도	5.000K	색온도 변경 가능
6	연 색 성	80Ra 이상	
7	사 이 지	418 x 631	
8	BODY	PC / ALUMINUM	
9	컨 버 터	LED전용 컨버터	KS인증 제품
10	인증현황	고효율, KS, 친환경, 여성기업, 창업기업제품	
11	기타사항	방수, 방진가능	

제품 규격서 (LED투광등기구)

제품타입	LED투광등기구
모 델 명	DNR-DF400W-50K

제품사진 (Image) / 국내 패키지 적용



제품도면 (Floorplan)

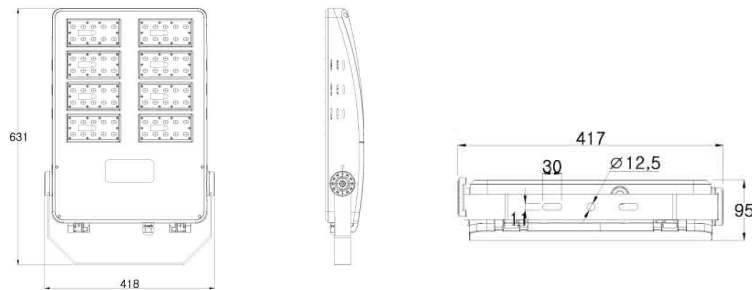

NO	구 분	내 용	비 고
1	조달식별번호	23841846	
2	소비전력	400W	
3	광 호 율	130lm/W 이상	
4	총 광 속	52.000lm 이상	
5	색 온 도	5.000K	색온도 변경 가능
6	연 색 성	80Ra 이상	
7	사 이 지	418 x 631	
8	BODY	PC / ALUMINUM	
9	컨 버 터	LED전용 컨버터	KS인증 제품
10	인증현황	고효율, KS, 친환경, 여성기업, 창업기업제품	
11	기타사항	방수, 방진가능	

제품 규격서 (LED투광등기구)

제품타입	LED투광등기구
모델명	DNR-ST250W

제품사진 (Image) / 국내 패키지 적용

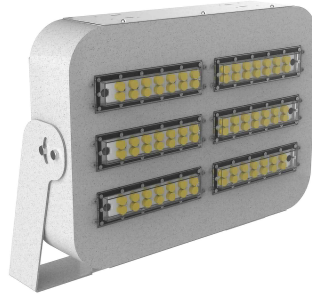

제품도면 (Floorplan)

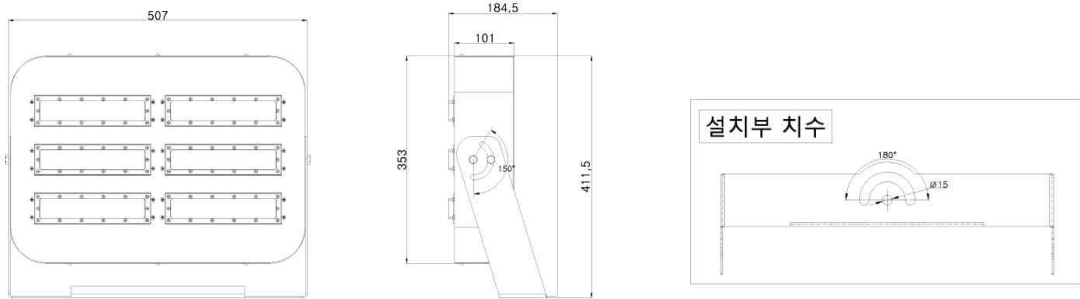

NO	구분	내용	비고
1	조달식별번호	24327613	
2	소비전력	250W	
3	광효율	135lm/W 이상	
4	총광속	3.3750lm 이상	
5	색온도	5.000K	색온도 변경 가능
6	연색성	80Ra 이상	
7	사이즈	507 x 411	
8	BODY	PC / STEEL+ALUMINUM	
9	컨버터	LED전용 컨버터	KS인증 제품
10	인증현황	고효율, KS, 친환경, 여성기업, 창업기업제품	
11	기타사항	방수, 방진가능	

제품 규격서 (LED투광등기구)

제품타입	LED투광등기구
모델명	DNR-ST320W

제품사진 (Image) / 국내 패키지 적용

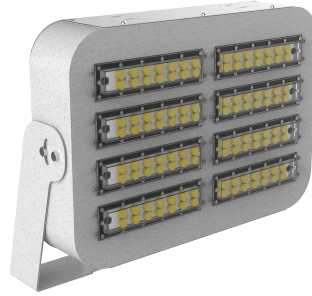

제품도면 (Floorplan)

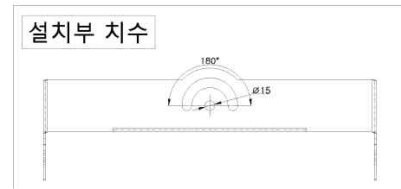
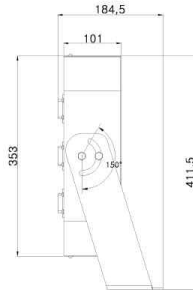
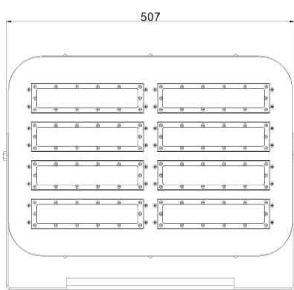

NO	구분	내용	비고
1	조달식별번호	24327615	
2	소비전력	320W	
3	광효율	130lm/W 이상	
4	총광속	41,600lm 이상	
5	색온도	5,000K	색온도 변경 가능
6	연색성	80Ra 이상	
7	사이즈	507 x 411	
8	BODY	PC / STEEL+ALUMINUM	
9	컨버터	LED전용 컨버터	KS인증 제품
10	인증현황	KS, 여성기업, 창업기업제품	
11	기타사항	방수, 방진가능	

제품 규격서 (LED투광등기구)

제품타입	LED투광등기구
모델명	DNR-ST400W

제품사진 (Image) / 국내 패키지 적용

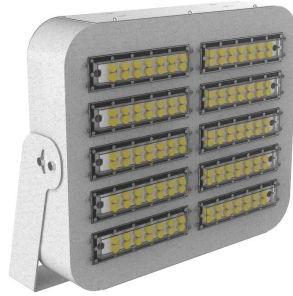

제품도면 (Floorplan)

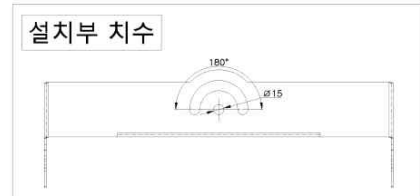
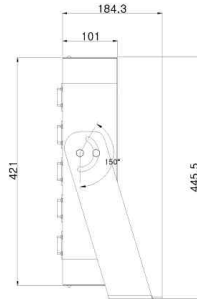
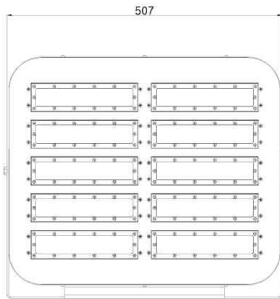

NO	구분	내용	비고
1	조달식별번호	24327614	
2	소비전력	400W	
3	광효율	125lm/W 이상	
4	총광속	50,000lm 이상	
5	색온도	5,000K	색온도 변경 가능
6	연색성	80Ra 이상	
7	사이즈	507 x 445	
8	BODY	PC / STEEL+ALUMINUM	
9	컨버터	LED전용 컨버터	KS인증 제품
10	인증현황	고효율, KS, 친환경, 여성기업, 창업기업제품	
11	기타사항	방수, 방진가능	

제품 규격서 (LED투광등기구)

제품타입	LED투광등기구
모 델 명	DNR-SP200W

제품사진 (Image) / 국내 패키지 적용



제품도면 (Floorplan)

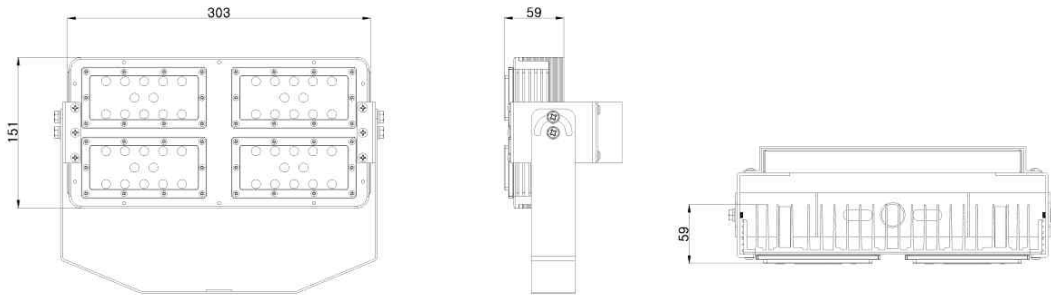

NO	구 분	내 용	비 고
1	조달식별번호	24569848	
2	소비전력	200W	
3	광 호 율	115lm/W 이상	
4	총 광 속	23.000lm 이상	
5	색 온 도	5.000K	색온도 변경 가능
6	연 색 성	80Ra 이상	
7	사 이 지	303 x 151	
8	BODY	PC / ALUMINUM	
9	컨 버 터	LED전용 컨버터	KS인증 제품
10	인증현황	여성기업, 창업기업제품	
11	기타사항	방수, 방진가능	

제품 규격서 (LED투광등기구)

제품타입	LED투광등기구
모 델 명	DNR-SP300W

제품사진 (Image) / 국내 패키지 적용

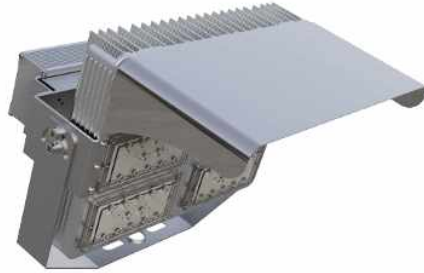

제품도면 (Floorplan)

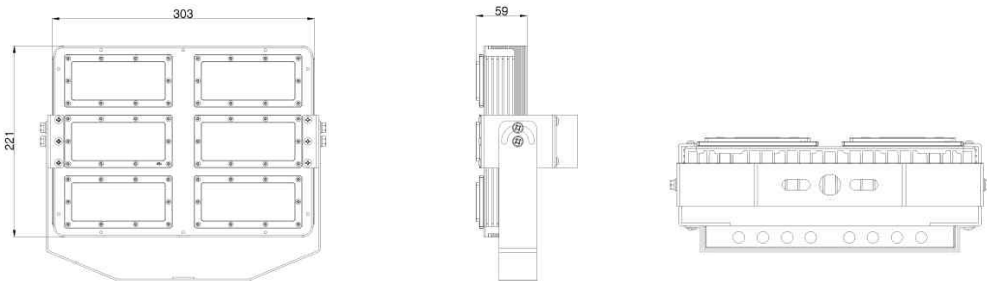

NO	구 분	내 용	비 고
1	조달식별번호	24569844	
2	소비전력	300W	
3	광 호 율	115lm/W 이상	
4	총 광 속	34,500lm 이상	
5	색 온 도	5,000K	색온도 변경 가능
6	연 색 성	80Ra 이상	
7	사 이 즈	303 x 221	
8	BODY	PC / ALUMINUM	
9	컨 버 터	LED전용 컨버터	KS인증 제품
10	인증현황	여성기업, 창업기업제품	
11	기타사항	방수, 방진가능	

제품 규격서 (LED투광등기구)

제품타입	LED투광등기구
모델명	DNR-SP400W

제품사진 (Image) / 국내 패키지 적용

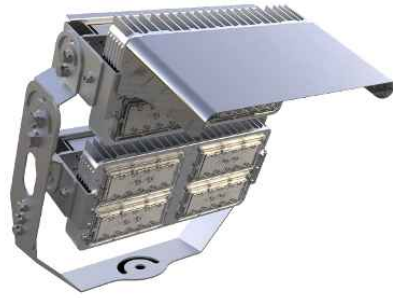

제품도면 (Floorplan)

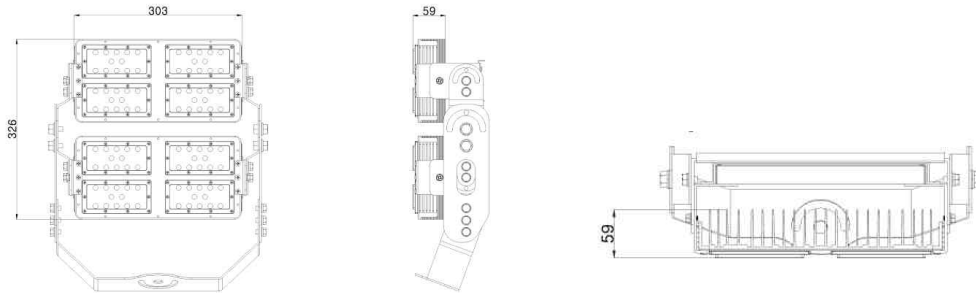

NO	구분	내용	비고
1	조달식별번호	24569847	
2	소비전력	400W	
3	광효율	115lm/W 이상	
4	총광속	46.000lm 이상	
5	색온도	5.000K	색온도 변경 가능
6	연색성	80Ra 이상	
7	사이즈	303 x 326	
8	BODY	PC / ALUMINUM	
9	컨버터	LED전용 컨버터	KS인증 제품
10	인증현황	여성기업, 창업기업제품	
11	기타사항	방수, 방진가능	

제품 규격서 (LED투광등기구)

제품타입	LED투광등기구
모델명	DNR-SP500W

제품사진 (Image) / 국내 패키지 적용



제품도면 (Floorplan)

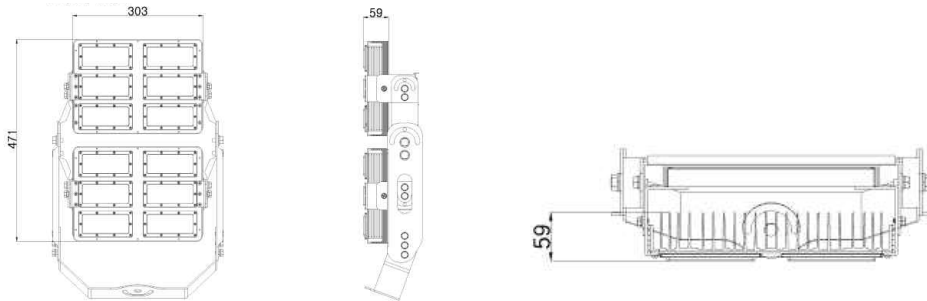

NO	구분	내용	비고
1	조달식별번호	24569843	
2	소비전력	500W	
3	광효율	115lm/W 이상	
4	총광속	57,500lm 이상	
5	색온도	5,000K	색온도 변경 가능
6	연색성	80Ra 이상	
7	사이즈	303 x 471	
8	BODY	PC / ALUMINUM	
9	컨버터	LED전용 컨버터	KS인증 제품
10	인증현황	여성기업, 창업기업제품	
11	기타사항	방수, 방진가능	

제품 규격서 (LED투광등기구)

제품타입	LED투광등기구
모델명	DNR-SP600W

제품사진 (Image) / 국내 패키지 적용



제품도면 (Floorplan)

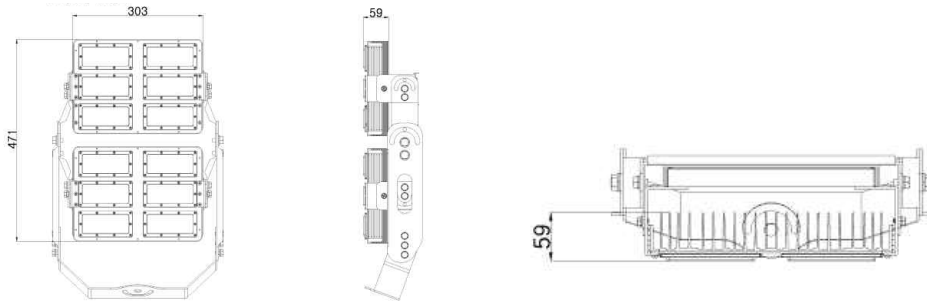

NO	구분	내용	비고
1	조달식별번호	24569842	
2	소비전력	600W	
3	광효율	115lm/W 이상	
4	총광속	34,500lm 이상	
5	색온도	5,000K	색온도 변경 가능
6	연색성	80Ra 이상	
7	사이즈	303 x 471	
8	BODY	PC / ALUMINUM	
9	컨버터	LED전용 컨버터	KS인증 제품
10	인증현황	여성기업, 창업기업제품	
11	기타사항	방수, 방진가능	

제품 규격서 (LED투광등기구)

제품타입	LED투광등기구
모델명	DNR-SP800W

제품사진 (Image) / 국내 패키지 적용



제품도면 (Floorplan)

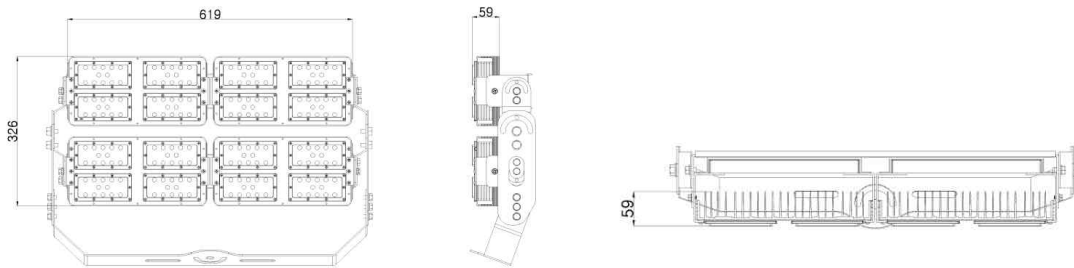

NO	구분	내용	비고
1	조달식별번호	24569846	
2	소비전력	800W	
3	광효율	120lm/W 이상	
4	총광속	96.000lm 이상	
5	색온도	5.000K	색온도 변경 가능
6	연색성	80Ra 이상	
7	사이즈	619 x 326	
8	BODY	PC / ALUMINUM	
9	컨버터	LED전용 컨버터	KS인증 제품
10	인증현황	고효율, KS, 친환경, 여성기업, 창업기업제품	
11	기타사항	방수, 방진가능	

제품 규격서 (LED투광등기구)

제품타입	LED투광등기구
모델명	DNR-SP1000W

제품사진 (Image) / 국내 패키지 적용



제품도면 (Floorplan)

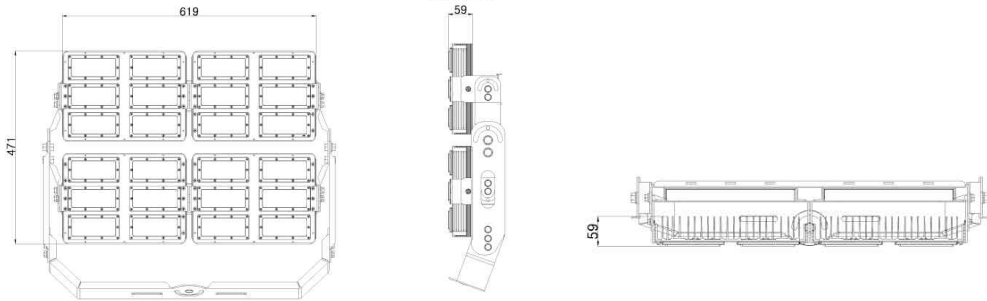

NO	구분	내용	비고
1	조달식별번호	24569841	
2	소비전력	1000W	
3	광효율	115lm/W 이상	
4	총광속	115,000lm 이상	
5	색온도	5,000K	색온도 변경 가능
6	연색성	80Ra 이상	
7	사이즈	619 x 471	
8	BODY	PC / ALUMINUM	
9	컨버터	LED전용 컨버터	KS인증 제품
10	인증현황	KS, 여성기업, 창업기업제품	
11	기타사항	방수, 방진가능	

제품 규격서 (LED투광등기구)

제품타입	LED투광등기구
모델명	DNR-SP1200W

제품사진 (Image) / 국내 패키지 적용



제품도면 (Floorplan)

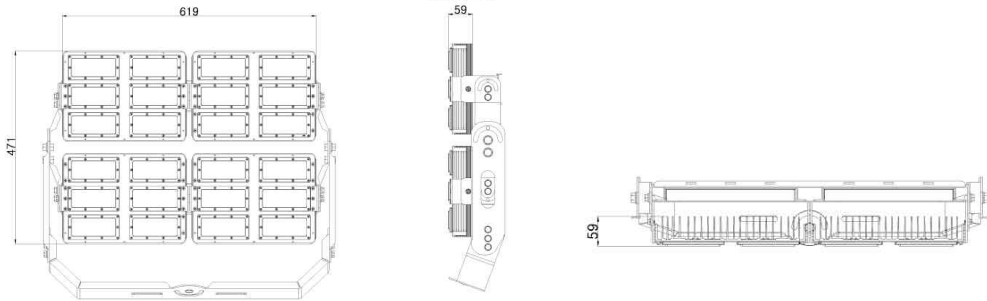

NO	구분	내용	비고
1	조달식별번호	24569840	
2	소비전력	1200W	
3	광효율	115lm/W 이상	
4	총광속	138.000lm 이상	
5	색온도	5.000K	색온도 변경 가능
6	연색성	80Ra 이상	
7	사이즈	619 x 471	
8	BODY	PC / ALUMINUM	
9	컨버터	LED전용 컨버터	KS인증 제품
10	인증현황	고효율, KS, 친환경, 여성기업, 창업기업제품	
11	기타사항	방수, 방진가능	

제품 규격서 (LED투광등기구)

제품타입	LED투광등기구
모 델 명	DNR-DF60W-50K

제품사진 (Image) / 국내 패키지 적용



제품도면 (Floorplan)

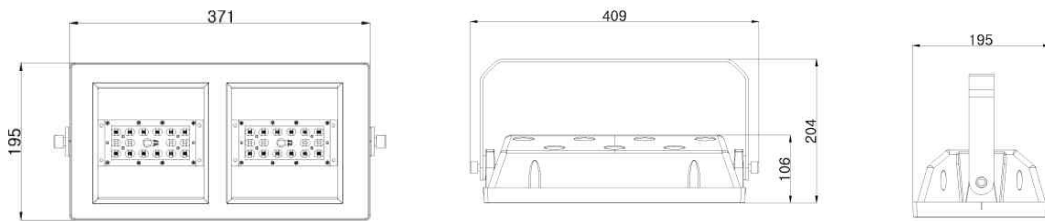

NO	구 분	내 용	비 고
1	조달식별번호	23841855	
2	소비전력	60W	
3	광 호 율	140lm/W 이상	
4	총 광 속	8,400lm 이상	
5	색 온 도	5,000K	색온도 변경 가능
6	연 색 성	80Ra 이상	
7	사 이 지	371 x 195	
8	BODY	PC / ALUMINUM	
9	컨 버 터	LED전용 컨버터	KS인증 제품
10	인증현황	고효율, KS, 친환경, 여성기업, 창업기업제품	
11	기타사항	방수, 방진가능	

제품 규격서 (LED투광등기구)

제품타입	LED투광등기구
모델명	DNR-DF80W-50K

제품사진 (Image) / 국내 패키지 적용



제품도면 (Floorplan)

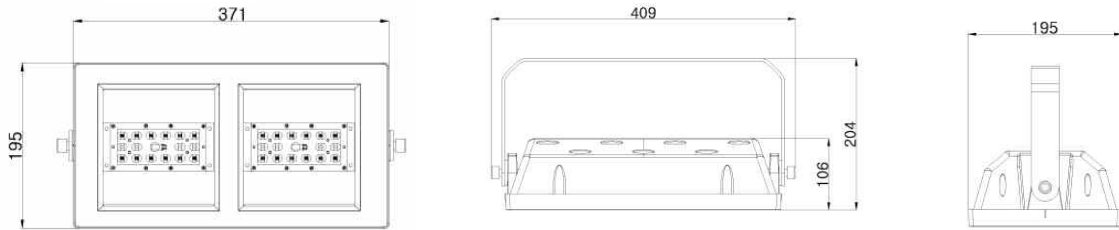

NO	구분	내용	비고
1	조달식별번호	23841854	
2	소비전력	80W	
3	광효율	135lm/W 이상	
4	총광속	10.800lm 이상	
5	색온도	5.000K	색온도 변경 가능
6	연색성	80Ra 이상	
7	사이즈	371 x 195	
8	BODY	PC / ALUMINUM	
9	컨버터	LED전용 컨버터	KS인증 제품
10	인증현황	고효율, KS, 친환경, 여성기업, 창업기업제품	
11	기타사항	방수, 방진가능	

제품 규격서 (LED투광등기구)

제품타입	LED투광등기구
모델명	DNR-DF100W-50K

제품사진 (Image) / 국내 패키지 적용



제품도면 (Floorplan)

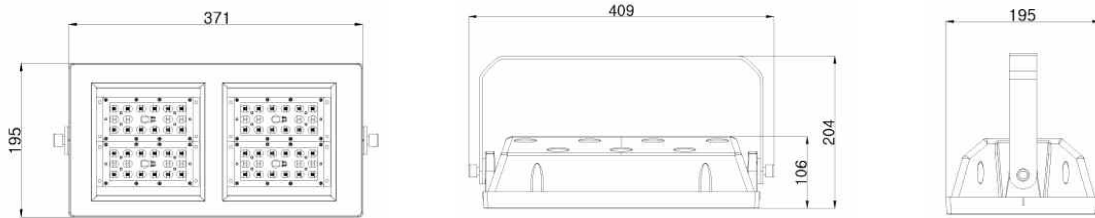

NO	구분	내용	비고
1	조달식별번호	23841853	
2	소비전력	100W	
3	광효율	145lm/W 이상	
4	총광속	14,500lm 이상	
5	색온도	5,000K	색온도 변경 가능
6	연색성	80Ra 이상	
7	사이즈	371 x 195	
8	BODY	PC / ALUMINUM	
9	컨버터	LED전용 컨버터	KS인증 제품
10	인증현황	고효율, KS, 친환경, 여성기업, 창업기업제품	
11	기타사항	방수, 방진가능	

제품 규격서 (LED투광등기구)

제품타입	LED투광등기구
모델명	DNR-DF120W-50K

제품사진 (Image) / 국내 패키지 적용

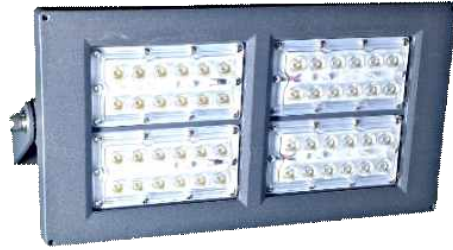

제품도면 (Floorplan)

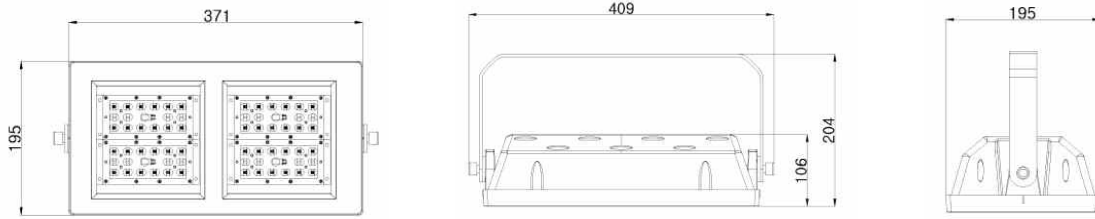

NO	구분	내용	비고
1	조달식별번호	23841852	
2	소비전력	120W	
3	광효율	lm/W 이상	
4	총광속	lm 이상	
5	색온도	5,000K	색온도 변경 가능
6	연색성	80Ra 이상	
7	사이즈	371 x 195	
8	BODY	PC / ALUMINUM	
9	컨버터	LED전용 컨버터	KS인증 제품
10	인증현황	고효율, KS, 친환경, 여성기업, 창업기업제품	
11	기타사항	방수, 방진가능	

제품 규격서 (LED투광등기구)

제품타입	LED투광등기구
모델명	DNR-DF150W-50K

제품사진 (Image) / 국내 패키지 적용



제품도면 (Floorplan)

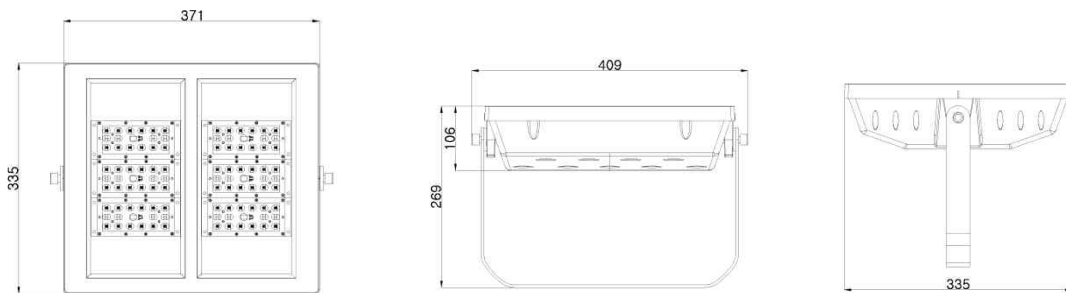

NO	구분	내용	비고
1	조달식별번호	23841851	
2	소비전력	150W	
3	광효율	145lm/W 이상	
4	총광속	21,750lm 이상	
5	색온도	5,000K	색온도 변경 가능
6	연색성	80Ra 이상	
7	사이즈	371 x 335	
8	BODY	PC / ALUMINUM	
9	컨버터	LED전용 컨버터	KS인증 제품
10	인증현황	고효율, KS, 친환경, 여성기업, 창업기업제품	
11	기타사항	방수, 방진가능	

제품 규격서 (LED투광등기구)

제품타입	LED투광등기구
모 델 명	DNR-DF170W-50K

제품사진 (Image) / 국내 패키지 적용



제품도면 (Floorplan)

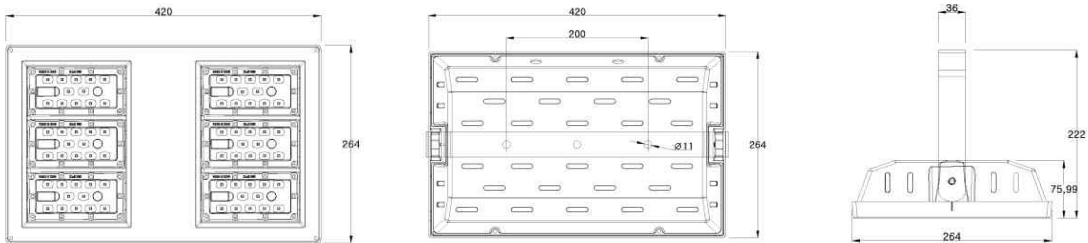

NO	구 분	내 용	비 고
1	조달식별번호	23842875	
2	소비전력	170W	
3	광 호 율	lm/W 이상	
4	총 광 속	lm 이상	
5	색 온 도	5,000K	색온도 변경 가능
6	연 색 성	80Ra 이상	
7	사 이 지	420 x 264	
8	BODY	PC / ALUMINUM	
9	컨 버 터	LED전용 컨버터	KS인증 제품
10	인증현황	고효율, KS, 친환경, 여성기업, 창업기업제품	
11	기타사항	방수, 방진가능	

제품 규격서 (LED투광등기구)

제품타입	LED투광등기구
모델명	DNR-DF200W-50K

제품사진 (Image) / 국내 패키지 적용



제품도면 (Floorplan)

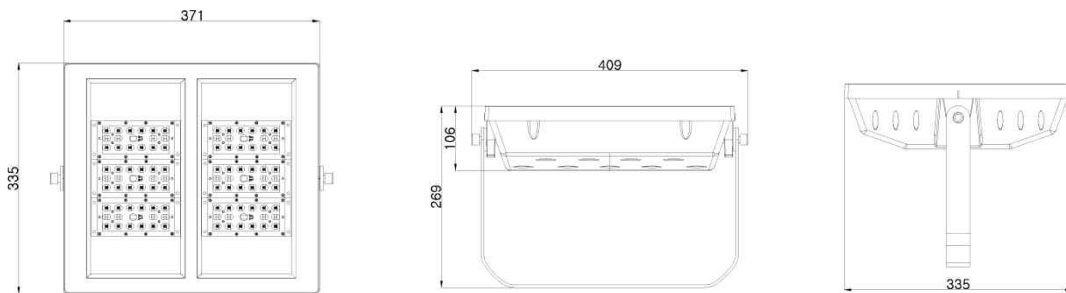

NO	구분	내용	비고
1	조달식별번호	23841849	
2	소비전력	200W	
3	광효율	145lm/W 이상	
4	총광속	29.000lm 이상	
5	색온도	5.000K	색온도 변경 가능
6	연색성	80Ra 이상	
7	사이즈	371 x 335	
8	BODY	PC / ALUMINUM	
9	컨버터	LED전용 컨버터	KS인증 제품
10	인증현황	고효율, KS, 친환경, 여성기업, 창업기업제품	
11	기타사항	방수, 방진가능	

제품 규격서 (LED투광등기구)

제품타입	LED투광등기구
모 델 명	DNR-DF250W-50K

제품사진 (Image) / 국내 패키지 적용



제품도면 (Floorplan)

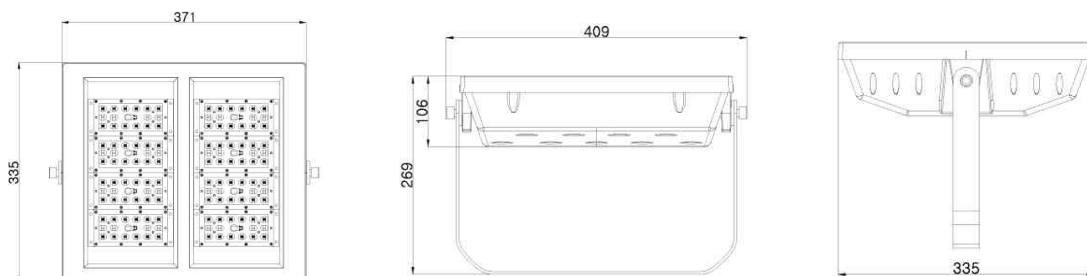

NO	구 분	내 용	비 고
1	조달식별번호	23841848	
2	소비전력	250W	
3	광 호 율	145lm/W 이상	
4	총 광 속	29.000lm 이상	
5	색 온 도	5.000K	색온도 변경 가능
6	연 색 성	80Ra 이상	
7	사 이 지	371 x 335	
8	B O D Y	PC / ALUMINUM	
9	컨 버 터	LED전용 컨버터	KS인증 제품
10	인증현황	고효율, KS, 친환경, 여성기업, 창업기업제품	
11	기타사항	방수, 방진가능	

제품 규격서 (LED투광등기구)

제품타입	LED투광등기구 (횡단보도등)
모 델 명	DNR-LT-75

제품사진 (Image) / 국내 패키지 적용



제품도면 (Floorplan)

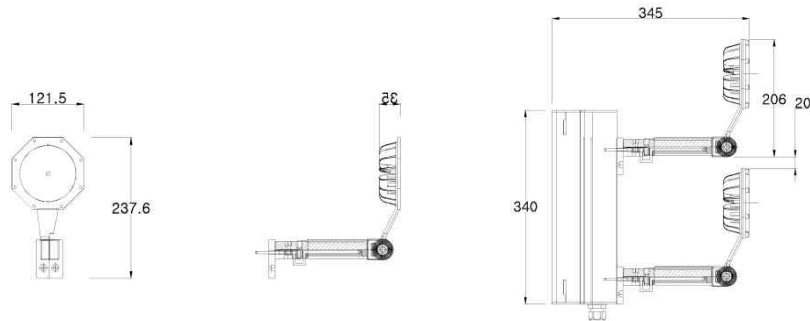

NO	구 분	내 용	비 고
1	조달식별번호	23723532	
2	소비전력	75W	
3	광 호 율	135lm/W 이상	
4	총 광 속	10.125lm 이상	
5	색 온 도	5.000K	색온도 변경 가능
6	연 색 성	80Ra 이상	
7	사 이 즈	120 x 345	
8	BODY	PC / ALUMINUM	
9	컨 버 터	LED전용 컨버터	KS인증 제품
10	인증현황	고효율, KS, 친환경, 여성기업, 창업기업제품	
11	기타사항	방수, 방진가능	

제품 규격서 (LED투광등기구)

제품타입	LED투광등기구 (횡단보도등)
모델명	DNR-LT-120

제품사진 (Image) / 국내 패키지 적용



제품도면 (Floorplan)

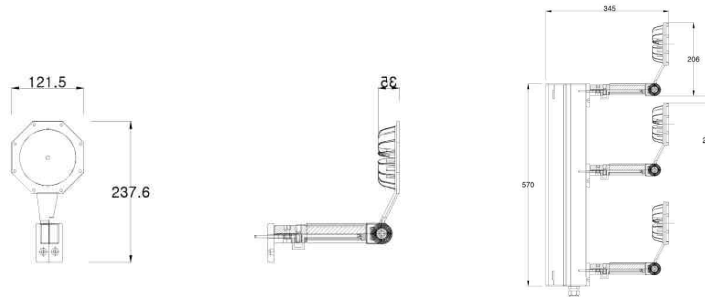

NO	구분	내용	비고
1	조달식별번호	23723534	
2	소비전력	120W	
3	광효율	140lm/W 이상	
4	총광속	16,800lm 이상	
5	색온도	5,000K	색온도 변경 가능
6	연색성	80Ra 이상	
7	사이즈	120 x 345	
8	BODY	PC / ALUMINUM	
9	컨버터	LED전용 컨버터	KS인증 제품
10	인증현황	고효율, KS, 친환경, 여성기업, 창업기업제품	
11	기타사항	방수, 방진가능	

제품 규격서 (LED투광등기구)

제품타입	LED투광등기구 (횡단보도등)
모 델 명	DNR-LT-150

제품사진 (Image) / 국내 패키지 적용



제품도면 (Floorplan)

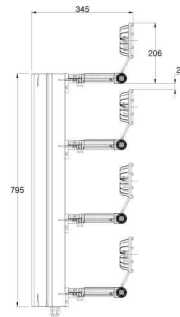
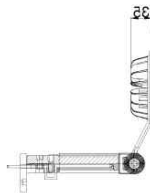

NO	구 분	내 용	비 고
1	조달식별번호	23723533	
2	소비전력	150W	
3	광 호 율	140lm/W 이상	
4	총 광 속	21,000lm 이상	
5	색 온 도	5,000K	색온도 변경 가능
6	연 색 성	80Ra 이상	
7	사 이 지	120 x 345	
8	BODY	PC / ALUMINUM	
9	컨 버 터	LED전용 컨버터	KS인증 제품
10	인증현황	고효율, KS, 친환경, 여성기업, 창업기업제품	
11	기타사항	방수, 방진가능	

제품 규격서 (LED투광등기구)

제품타입	LED투광등기구 (철도청 터널등)
모 델 명	DNR-RAIL16

제품사진 (Image) / 국내 패키지 적용



제품도면 (Floorplan)

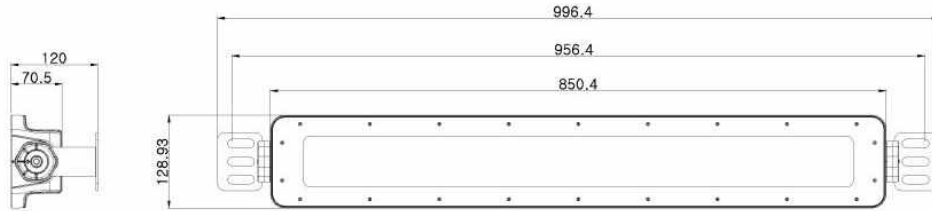

NO	구 분	내 용	비 고
1	조달식별번호	24323065	
2	소비전력	16W	
3	광 호 율	155lm/W 이상	
4	총 광 속	2,480lm 이상	
5	색 온 도	5,000K	색온도 변경 가능
6	연 색 성	80Ra 이상	
7	사 이 지	129 x 996.4	
8	BODY	TEMPERED GLASS / ALUMINUM	
9	컨 버 터	LED전용 컨버터	KS인증 제품
10	인증현황	고효율, KS, 친환경, 여성기업, 창업기업제품	
11	기타사항	방수, 방진가능	

제품 규격서 (LED투광등기구)

제품타입	LED투광등기구 (철도청 터널등)
모 델 명	DNR-RAIL25

제품사진 (Image) / 국내 패키지 적용



제품도면 (Floorplan)

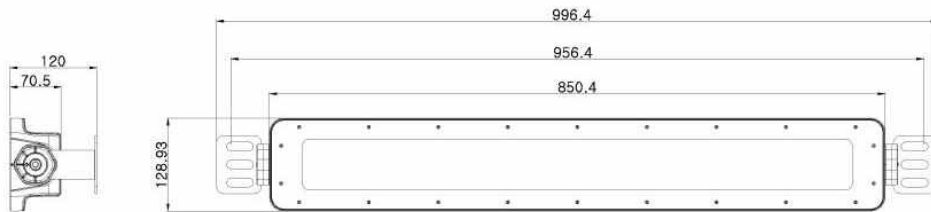

NO	구 분	내 용	비 고
1	조달식별번호	24323066	
2	소비전력	25W	
3	광 호 율	155lm/W 이상	
4	총 광 속	3.875lm 이상	
5	색 온 도	5.000K	색온도 변경 가능
6	연 색 성	80Ra 이상	
7	사 이 지	129 x 996.4	
8	BODY	TEMPERED GLASS / ALUMINUM	
9	컨 버 터	LED전용 컨버터	KS인증 제품
10	인증현황	KS, 친환경, 여성기업, 창업기업제품	
11	기타사항	방수, 방진가능	

제품 규격서 (LED투광등기구)

제품타입	LED투광등기구 (터널등)
모델명	DNR-TL50

제품사진 (Image) / 국내 패키지 적용



제품도면 (Floorplan)



NO	구분	내용	비고
1	조달식별번호	23865436	
2	소비전력	50W	
3	광효율	135lm/W 이상	
4	총광속	6.750lm 이상	
5	색온도	5.000K	색온도 변경 가능
6	연색성	80Ra 이상	
7	사이즈	535 x 367	
8	BODY	PC / ALUMINUM	
9	컨버터	LED전용 컨버터	KS인증 제품
10	인증현황	고효율, KS, 친환경, 여성기업, 창업기업제품	
11	기타사항	방수, 방진가능	

제품 규격서 (LED투광등기구)

제품타입	LED투광등기구 (터널등)
모델명	DNR-TL75

제품사진 (Image) / 국내 패키지 적용



제품도면 (Floorplan)



NO	구분	내용	비고
1	조달식별번호	23865437	
2	소비전력	75W	
3	광효율	135lm/W 이상	
4	총광속	10.125lm 이상	
5	색온도	5.000K	색온도 변경 가능
6	연색성	80Ra 이상	
7	사이즈	535 x 367	
8	BODY	PC / ALUMINUM	
9	컨버터	LED전용 컨버터	KS인증 제품
10	인증현황	고효율, KS, 친환경, 여성기업, 창업기업제품	
11	기타사항	방수, 방진가능	

제품 규격서 (LED투광등기구)

제품타입	LED투광등기구 (터널등)
모델명	DNR-TL100

제품사진 (Image) / 국내 패키지 적용



제품도면 (Floorplan)

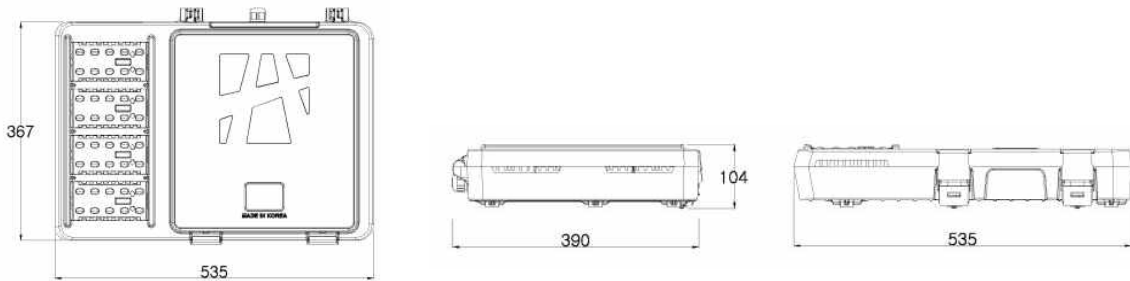

NO	구분	내용	비고
1	조달식별번호	23865438	
2	소비전력	100W	
3	광효율	130lm/W 이상	
4	총광속	13,000lm 이상	
5	색온도	5,000K	색온도 변경 가능
6	연색성	80Ra 이상	
7	사이즈	535 x 367	
8	BODY	PC / ALUMINUM	
9	컨버터	LED전용 컨버터	KS인증 제품
10	인증현황	고효율, KS, 친환경, 여성기업, 창업기업제품	
11	기타사항	방수, 방진가능	

제품 규격서 (LED투광등기구)

제품타입	LED투광등기구 (터널등)
모 델 명	DNR-TL100

제품사진 (Image) / 국내 패키지 적용



제품도면 (Floorplan)

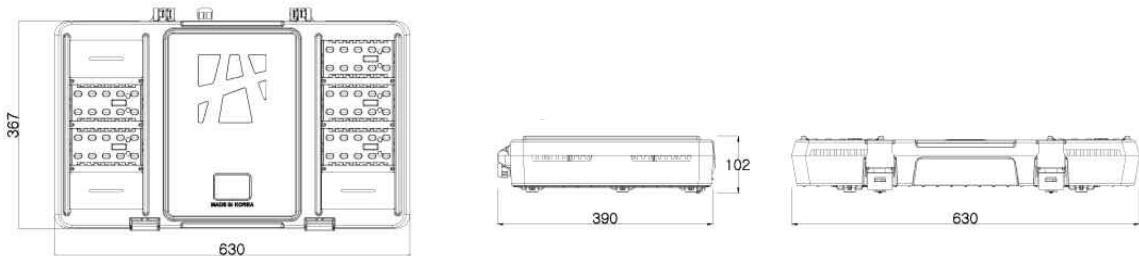

NO	구 분	내 용	비 고
1	조달식별번호	23865439	
2	소비전력	120W	
3	광 호 율	115lm/W 이상	
4	총 광 속	13.800lm 이상	
5	색 온 도	5.000K	색온도 변경 가능
6	연 색 성	80Ra 이상	
7	사 이 지	630 x 367	
8	BODY	PC / ALUMINUM	
9	컨 버 터	LED전용 컨버터	KS인증 제품
10	인증현황	KS, 여성기업, 창업기업제품	
11	기타사항	방수, 방진가능	

제품 규격서 (LED투광등기구)

제품타입	LED투광등기구 (터널등)
모 델 명	DNR-TL150

제품사진 (Image) / 국내 패키지 적용



제품도면 (Floorplan)

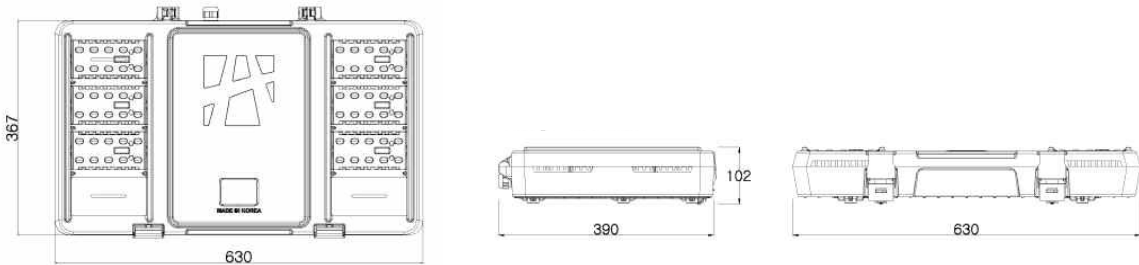

NO	구 분	내 용	비 고
1	조달식별번호	23865440	
2	소비전력	150W	
3	광 효율	135lm/W 이상	
4	총 광 속	20.250lm 이상	
5	색 온도	5.000K	색온도 변경 가능
6	연 색 성	80Ra 이상	
7	사 이 지	630 x 367	
8	BODY	PC / ALUMINUM	
9	컨 버 터	LED전용 컨버터	KS인증 제품
10	인증현황	고효율, KS, 친환경, 여성기업, 창업기업제품	
11	기타사항	방수, 방진가능	

제품 규격서 (LED투광등기구)

제품타입	LED투광등기구 (터널등)
모델명	DNR-TL200

제품사진 (Image) / 국내 패키지 적용



제품도면 (Floorplan)

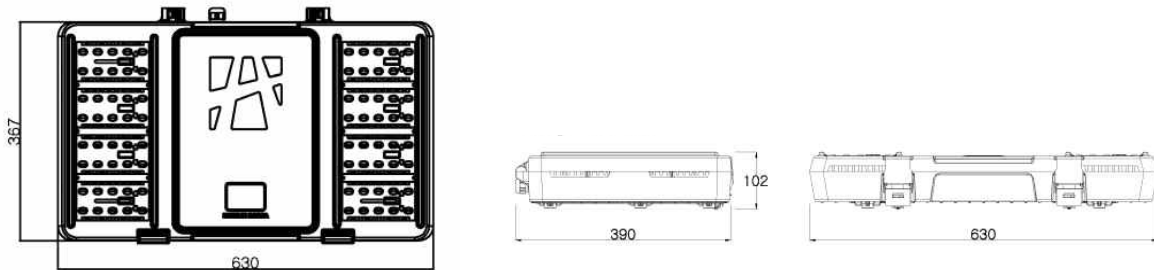

NO	구분	내용	비고
1	조달식별번호	23865441	
2	소비전력	200W	
3	광효율	135lm/W 이상	
4	총광속	27,000lm 이상	
5	색온도	5,000K	색온도 변경 가능
6	연색성	80Ra 이상	
7	사이즈	630 x 367	
8	BODY	PC / ALUMINUM	
9	컨버터	LED전용 컨버터	KS인증 제품
10	인증현황	고효율, KS, 친환경, 여성기업, 창업기업제품	
11	기타사항	방수, 방진가능	

제품 규격서 (LED투광등기구)

제품타입	LED투광등기구 (터널등)
모델명	DNR-TL501

제품사진 (Image) / 국내 패키지 적용



제품도면 (Floorplan)

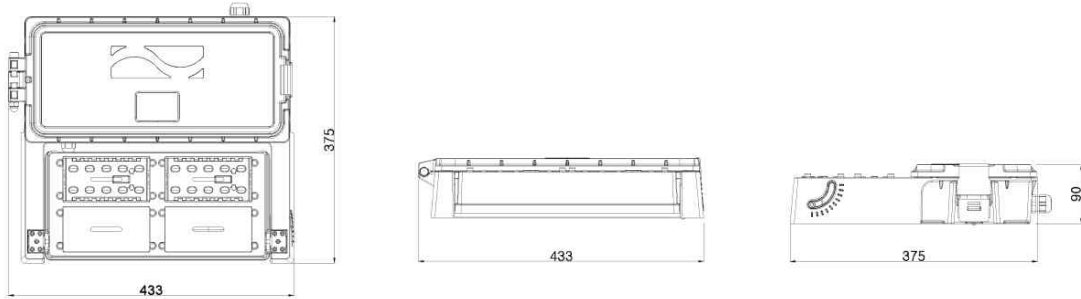

NO	구분	내용	비고
1	조달식별번호	23865433	
2	소비전력	50W	
3	광효율	115lm/W 이상	
4	총광속	5.750lm 이상	
5	색온도	5.000K	색온도 변경 가능
6	연색성	80Ra 이상	
7	사이즈	433 x 375	
8	BODY	PC / ALUMINUM	
9	컨버터	LED전용 컨버터	KS인증 제품
10	인증현황	KS, 여성기업, 창업기업제품	
11	기타사항	방수, 방진가능	

제품 규격서 (LED투광등기구)

제품타입	LED투광등기구 (터널등)
모델명	DNR-TL751

제품사진 (Image) / 국내 패키지 적용



제품도면 (Floorplan)

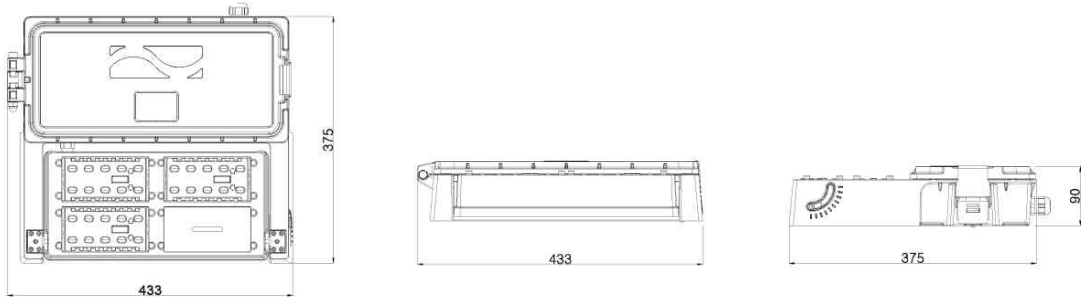

NO	구분	내용	비고
1	조달식별번호	23865434	
2	소비전력	75W	
3	광효율	115lm/W 이상	
4	총광속	8.625lm 이상	
5	색온도	5.000K	색온도 변경 가능
6	연색성	80Ra 이상	
7	사이즈	433 x 375	
8	BODY	PC / ALUMINUM	
9	컨버터	LED전용 컨버터	KS인증 제품
10	인증현황	KS, 여성기업, 창업기업제품	
11	기타사항	방수, 방진가능	

제품 규격서 (LED투광등기구)

제품타입	LED투광등기구 (터널등)
모델명	DNR-TL101

제품사진 (Image) / 국내 패키지 적용

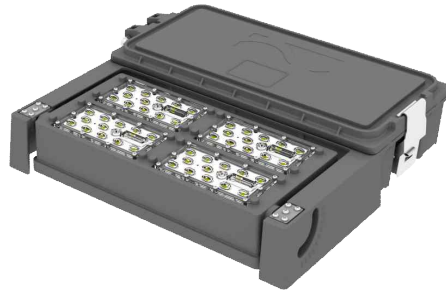

제품도면 (Floorplan)

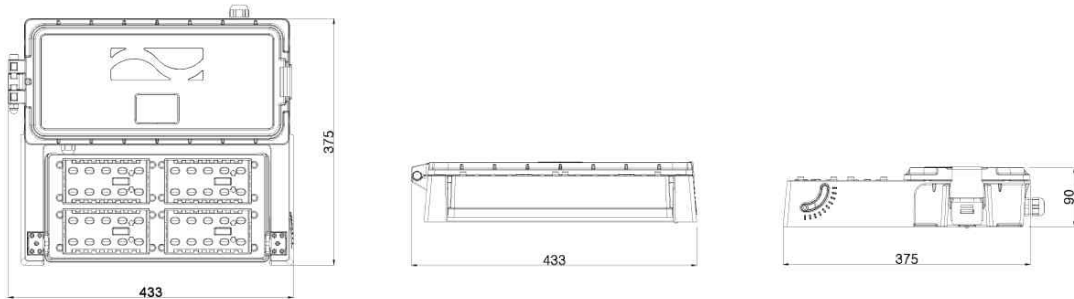

NO	구분	내용	비고
1	조달식별번호	23865435	
2	소비전력	100W	
3	광효율	lm/W 이상	
4	총광속	lm 이상	
5	색온도	5,000K	색온도 변경 가능
6	연색성	80Ra 이상	
7	사이즈	433 x 375	
8	BODY	PC / ALUMINUM	
9	컨버터	LED전용 컨버터	KS인증 제품
10	인증현황	고효율, KS, 친환경, 여성기업, 창업기업제품	
11	기타사항	방수, 방진가능	